

Dell Latitude E5550 / 5550

Brugerhåndbog

Forordningsmodel: P37F
Forordningstype: P37F001



Bemærk, forsigtig og advarsel

-  **BEMÆRK:** BEMÆRK! angiver vigtige oplysninger om, hvordan du bruger computeren optimalt.
-  **FORSIGTIG:** **FORSIGTIG** angiver enten en mulig beskadigelse af hardware eller tab af data og oplyser dig om, hvordan du kan undgå dette problem.
-  **ADVARSEL:** **ADVARSEL!** angiver risiko for tingskade, personskade eller død.

Copyright © 2015 Dell Inc. Alle rettigheder forbeholdes. Dette produkt er beskyttet af amerikansk og international copyright og lovgivning om immateriel ejendom. Dell™ og Dell-logoet er varemærker tilhørende Dell Inc. i Amerikas Forenede Stater og/eller andre jurisdiktioner. Alle andre mærker og navne nævnt heri, kan være varemærker for deres respektive firmaer.

2014 - 12

rev. A01

Sådan arbejder du med computeren

Før du udfører arbejde på computerens indvendige dele

Følg nedenstående sikkerhedsretningslinjer for at beskytte computeren mod potentielle skader og af hensyn til din egen sikkerhed. Hvis intet andet er angivet bygger hver fremgangsmåde i dette dokument på følgende forudsætninger:

- Du har læst sikkerhedsoplysningerne, som fulgte med computeren.
- En komponent kan genmonteres eller – hvis købt separat – installeres ved at udføre fjernelsesproceduren i omvendt rækkefølge.

 **ADVARSEL:** Frakobl alle strømkilder inden du tager computerdækslet eller paneler af. Når du er færdig med at arbejde i computeren, genplacer alle dæksler, paneler og skruer, inden du tilslutter strømkilden.

 **ADVARSEL:** Før du udfører arbejde på computerens indvendige dele, skal du læse de sikkerhedsoplysninger, der fulgte med computeren. Du kan finde yderligere oplysninger om best practices for sikkerhed på webstedet Regulatory Compliance på www.dell.com/regulatory_compliance

 **FORSIGTIG:** Mange reparationer kan kun udføres af en certificeret servicetekniker. Du bør kun udføre fejlfinding og enkle reparationer, hvis de er godkendt i produktokumentationen eller som er anvist af vores online- eller telefonbaserede service- og supportteam. Skader, der skyldes servicering, der ikke er godkendt af Dell, dækkes ikke af garantien. Læs og følg sikkerhedsinstruktionerne, der blev leveret sammen med produktet.

 **FORSIGTIG:** For at undgå elektrostatisk afladning bør du jorde dig selv ved hjælp af en jordingsrem eller ved jævnlige at røre ved en umalet metaloverflade (f.eks. et stik på computerens bagside).





 **FORSIGTIG:** Komponenter og kort skal behandles forsigtigt. Rør ikke ved kortenes komponenter eller kontaktområder. Hold et kort i kanterne eller i dets metalbeslag. Hold en komponent som f.eks. en processor ved dens kanter og ikke ved dens ben.

 **FORSIGTIG:** Når du frakobler et kabel, skal du tage fat i dets stik eller dets trækflig og ikke i selve kablet. Nogle kabler har stik med låsetappe. Hvis du frakobler et sådant kabel, bør du trykke på låsetappene, før du frakobler kablet. Når du trækker stik fra hinanden, skal du sikre at de flugter for at undgå at bøje stikkets ben. Du bør også sikre dig, at begge stik sidder rigtigt og flugter med hinanden, inden du sætter et kabel i.

 **BEMÆRK:** Computerens og visse komponenters farve kan afvige fra, hvad der vist i dette dokument.





Inden du udfører arbejde på computerens indvendige dele, skal du benytte følgende fremgangsmåde for at forebygge skader på computeren.

1. Sørg for, at arbejdsoverfladen er jævn og ren for at forhindre, at computerdækslet bliver ridset.
2. Sluk computeren (se [Sådan slukkes computeren](#)).

3. Hvis computeren er tilsluttet til en dockingenhed, skal du tage den ud af enheden.
 **FORSIGTIG: Frakobl, for at frakoble et netværkskabel, først kablet fra computeren, og frakobl det derefter fra netværksenheden.**
4. Frakobl alle netværkskabler fra computeren.
5. Tag stikkene til computeren og alle tilsluttede enheder ud af stikkontakterne.
6. Luk skærmen og vend computeren om på et fladt arbejdsunderlag.
 **BEMÆRK:** For at undgå at beskadige bundkortet skal du fjerne det primære batteri, inden du servicerer computeren.
7. Fjern bunddækslet.
8. Fjern det primære batteri.
9. Vend computeren om igen.
10. Åbn skærmen.
11. Tryk og hold på tænd/sluk-knappen i nogle få sekunder for at jorde systemkortet.
 **FORSIGTIG: For at sikre dig imod elektriske stød skal du altid tage computeren ud af stikkontakten, før du åbner skærmen.**
 **FORSIGTIG: Inden du rører ved noget inde i computeren, skal du jorde dig selv ved at røre en umalet metaloverflade som f.eks. metallet på bagsiden af computeren. Fjern statisk elektricitet, som kan beskadige de interne komponenter, ved røre ved en umalet overflade løbende under arbejdet.**
12. Fjern alle installerede ExpressCards eller chipkort fra deres stik.

Sådan slukker du computeren

 **FORSIGTIG: For at undgå datatab bør du gemme og lukke alle åbne filer og lukke alle åbne programmer, inden du slukker computeren.**

1. Sådan lukker du operativsystemet:
 - I Windows 8.1:
 - Sådan anvendes en berøringsaktiveret enhed:
 - a. Stryg ind fra skærmens højre kant, åbner menuen Amuletter og vælg **Indstillinger**.
 - b. Vælg  og vælg derefter **Luk computeren**.eller
 - * På startskærmen, berør  og vælg derefter **Luk computeren**.
 - Sådan anvendes en mus:
 - a. Peg på skærmens øverste hjørne og klik på **Indstillinger**.
 - b. Klik på  og vælg **Luk computeren**.eller
 - * På startskærmen, klik på  og vælg derefter **Luk computeren**.

- I Windows 7:

1. Klik på **Start** .
2. Klik på **Luk computeren**.

eller

1. Klik på **Start** .
2. Klik på pilen i nederste højre hjørne i **Start**menuen som vist nedenfor, og klik derefter på **Luk**



computeren.

2. Sørg for, at computeren og alle tilsluttede enheder er slukket. Hvis computeren og de tilsluttede enheder ikke blev slukket automatisk, da du lukkede operativsystemet, skal du trykke på tænd/sluk-knappen i 6 sekunder for at slukke dem.

Efter du har udført arbejde på computerens indvendige dele

Når du har udført udskiftningsprocedurer, skal du sørge for at tilslutte eksterne enheder, kort, kabler osv., før du tænder computeren.

 **FORSIGTIG: For at undgå beskadigelse af computeren, må du kun bruge det batteri, der er beregnet til denne specifikke Dell-computer. Anvend ikke batterier beregnet til andre Dell-computere.**

1. Tilslut alle eksterne enheder så som en portreplikator eller mediebase og genmonter alle kort, fx ExpressCard.
2. Tilslut telefon- eller netværkskabler til computeren.

 **FORSIGTIG: For at tilslutte et netværkskabel skal du først sætte det i netværksenheden og derefter sætte det i computeren.**

3. Genmonter batteriet.
4. Genmonter bunddækslet.
5. Tilslut computeren og alle tilsluttede enheder til deres stikkontakter.
6. Tænd computeren

Sådan fjernes og installeres komponenter

Dette afsnit har detaljerede oplysninger om, hvordan computerens komponenter fjernes eller installeres.

Anbefalet værktøj

Procedurene i dette dokument kræver eventuelt følgende værktøj:

- Lille, almindelig skruetrækker
- Nr. 0 stjerneskruetrækker
- Nr. 1 stjerneskruetrækker
- En lille plastiksyl

Systemoversigt

Hvordan din oplader tilsluttes

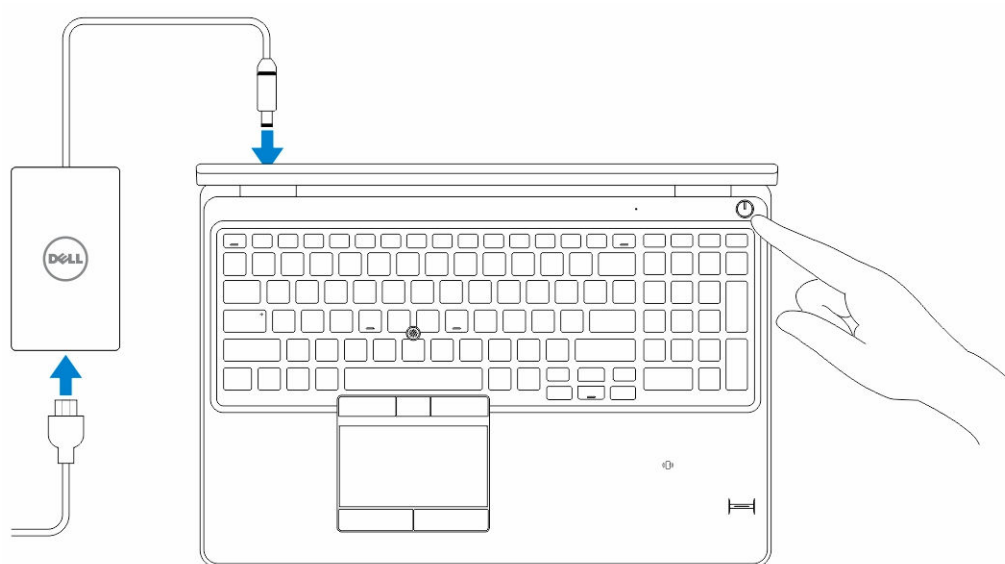

Set forfra og bagfra

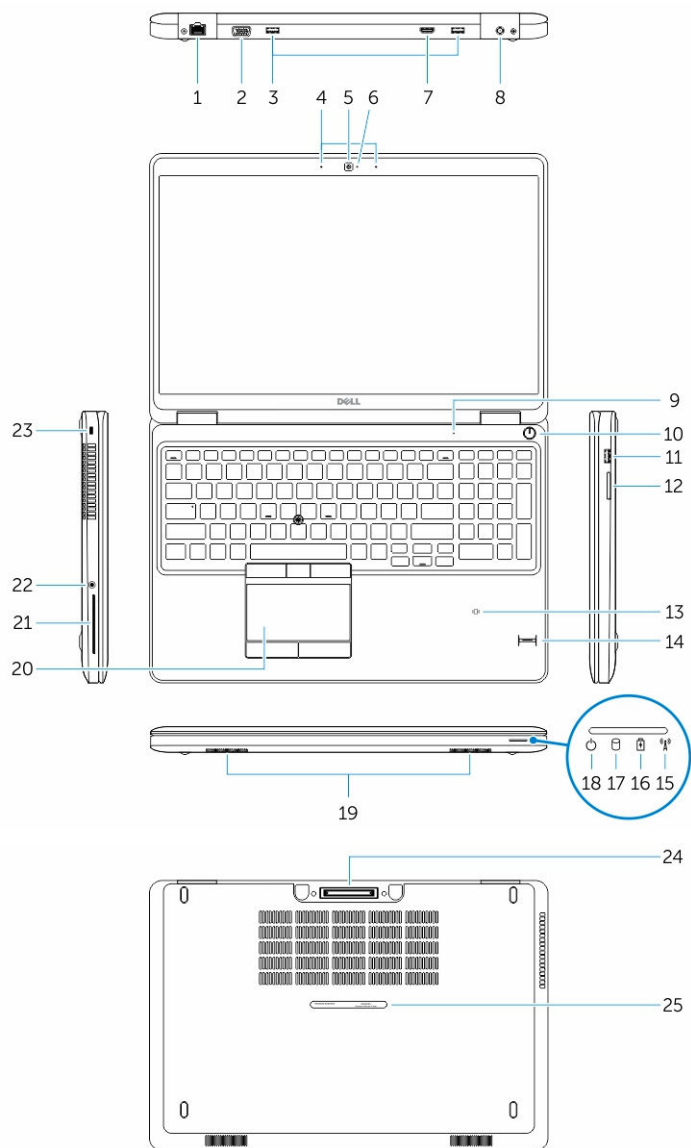

- | | |
|--|--|
| 1. netværksstik | 2. VGA-stik |
| 3. USB 3.0-stik | 4. mikrofoner (valgfrit) |
| 5. kamera | 6. statusindikator for kamera |
| 7. HDMI-stik | 8. strømstik |
| 9. mikrofon | 10. tænd/sluk-knap |
| 11. USB 3.0-stik med PowerShare | 12. hukommelseskortlæser |
| 13. kontaktfri chipkortlæser (valgfrit tilbehør) | 14. fingeraftrykklæser (valgfrit tilbehør) |

- | | |
|-------------------------------------|---------------------------------|
| 15. statusindikator for trådløst | 16. indikator for batteristatus |
| 17. indikator for harddiskaktivitet | 18. statusindikator for strøm |
| 19. højttalere | 20. berøringsplade |
| 21. chipkortlæser (valgfri) | 22. headset-stik |
| 23. åbning til sikkerhedskabel | 24. dockstik (valgfrit) |
| 25. servicemærke | |

Sådan fjernes bunddækslet

1. Følg procedurerne i [Før du udfører arbejde på computerens indvendige dele.](#)
2. Udfør følgende trin for at fjerne bunddækslet fra computeren:
 - a. Fjern skrueerne, der fastgør bunddækslet til computeren.
 - b. Løft i bunddækslets kanter, og fjern bunddækslet fra computeren.

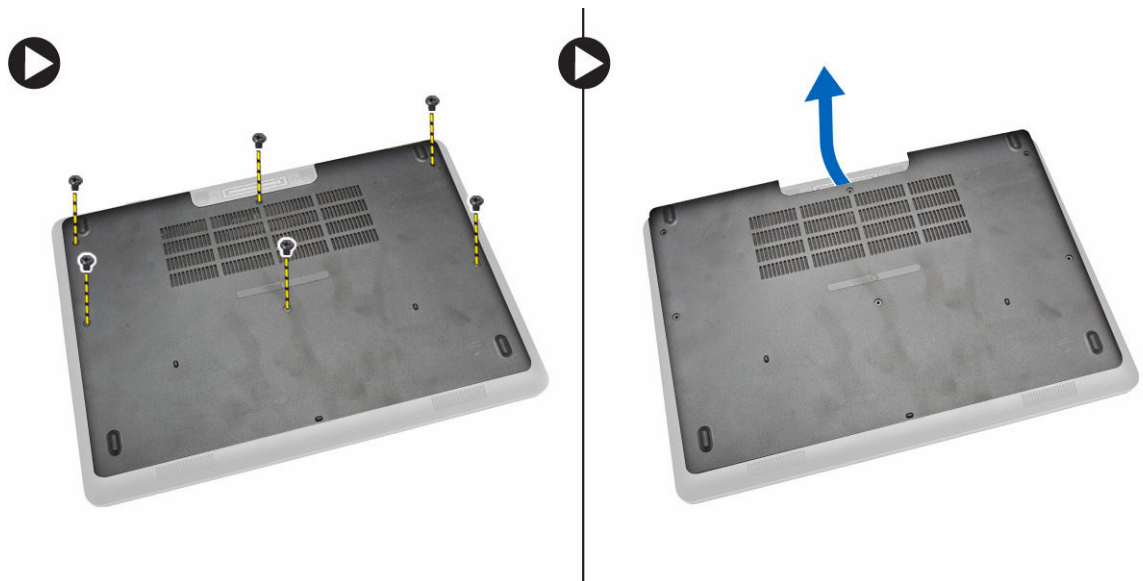

BEMÆRK: Du skal måske bruge et skarpt værktøj til at lirke bunddækslets kanter løs.

Sådan installeres bunddækslet

1. Anbring bunddækslet, så det flugter korrekt med skruehullerne i computeren.
2. Spænd skrueerne for at fastgøre bunddækslet til computeren.
3. Følg procedurerne i [Efter du har udført arbejde på computerens indvendige dele.](#)

Sådan fjernes batteriet

1. Følg procedurerne i [Før du udfører arbejde på computerens indvendige dele.](#)
2. Fjern [bunddækslet](#).
3. Frakobl batterikablet fra dets stik [1] og frigør det fra dets kabelkanal [2].

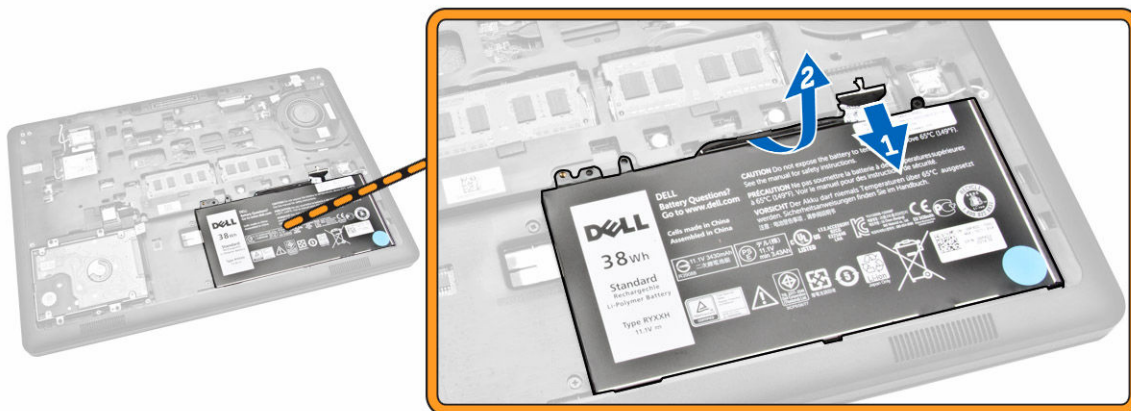

4. Udfør følgende trin:

- a. Fjern skruen, der fastgør batteriet til computeren [1].
- b. Løft og skub for at fjerne batteriet fra computeren [2] [3].

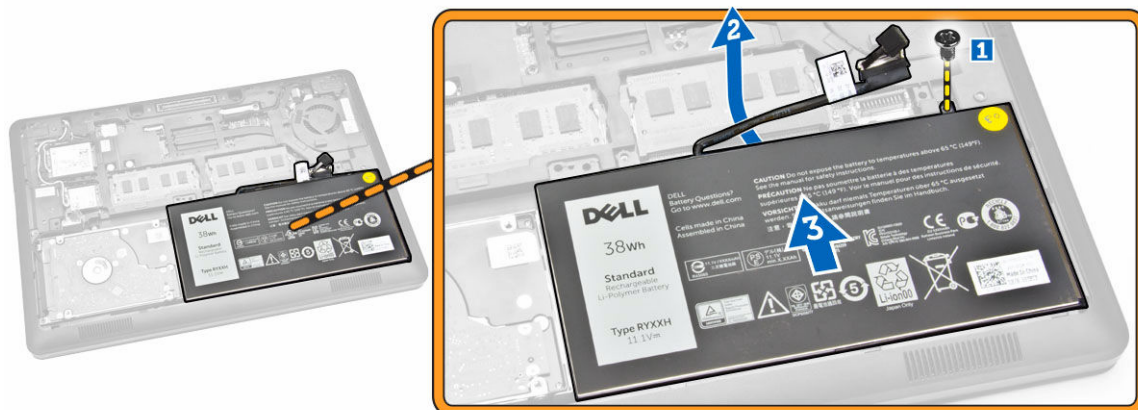

Sådan installeres batteriet

1. Indsæt batteriet på dets plads i computeren.
2. Før batterikablet frem i dets kabelkanal.
3. Spænd skruen, for at fastgøre batteriet til computeren.
4. Tilslut batterikablet til dets stik på bundkortet.
5. Installer [bunddækslet](#).
6. Følg procedurerne i [Efter du har udført arbejde på computerens indvendige dele](#).

Sådan fjernes harddiskmodulet

1. Følg proceduren i [Før du udfører arbejde på computerens indvendige dele](#).
2. Fjern:

- a. [bunddæksel](#)
 - b. [batteri](#)
3. Udfør følgende trin:
- a. Frakobl harddiskkablet fra dets stik på systemkortet [1].
 - b. Fjern skruerne, der fastgør harddiskmodulet til computeren [2].

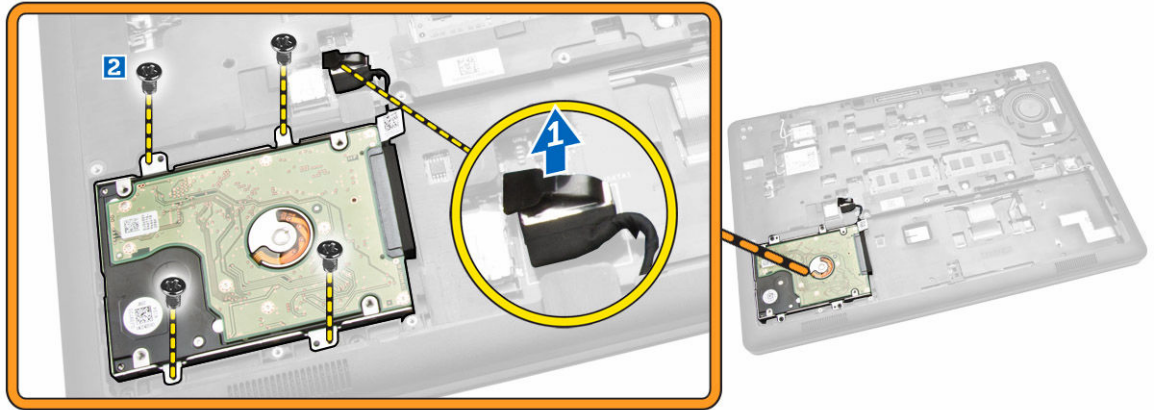

4. Fjern harddiskmodulet fra computeren.

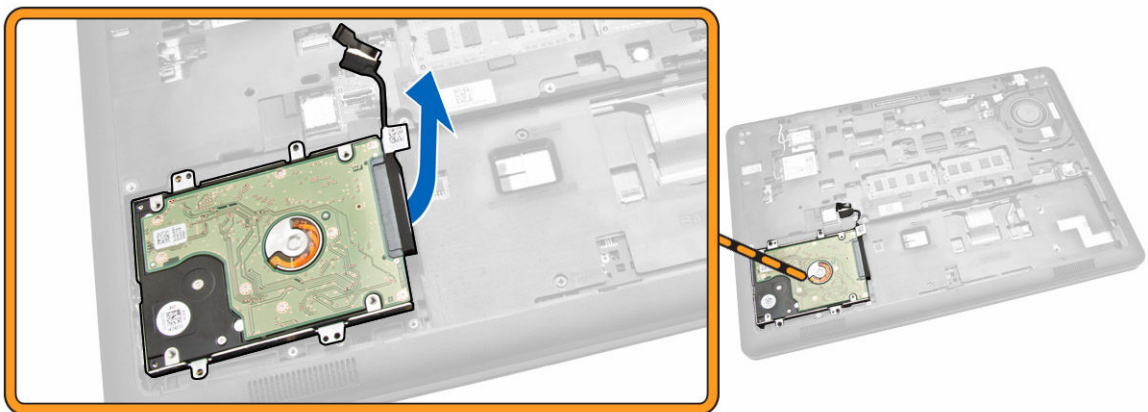

5. Træk, for at frigøre harddiskkablet fra dets stik.



6. Fjern skruerne, der fastgør harddiskbeslaget til harddisken [1] og fjern harddisken fra harddiskbeslaget [2].

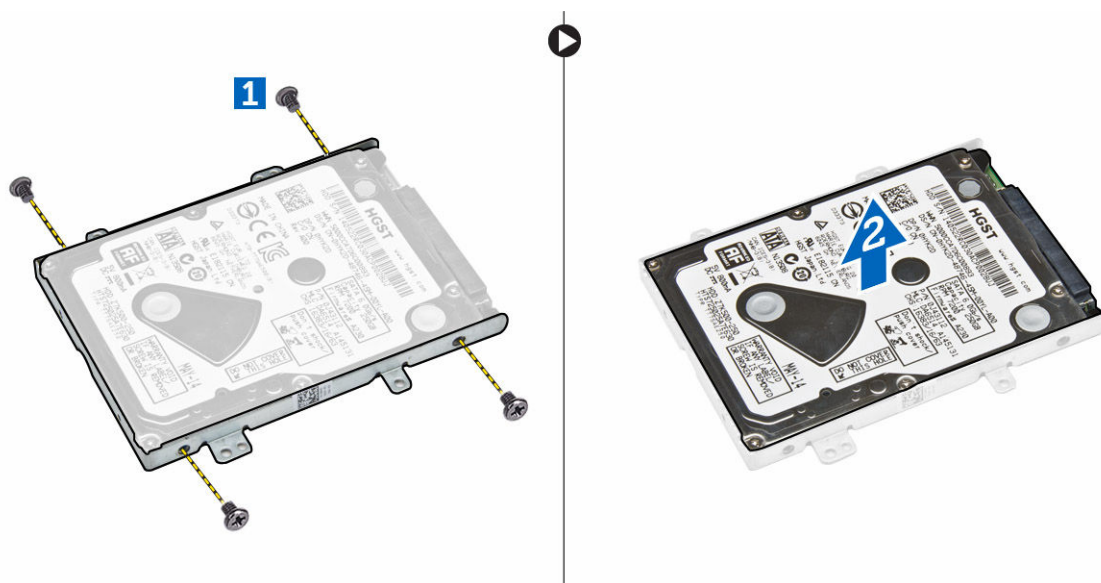

Sådan installeres harddiskmodul

1. Placer beslaget til harddisken på harddisken så det passer med skruehullerne og spænd skruerne for at fastgøre beslaget.
2. Tilslut harddiskkablet til dets stik på harddisken.
3. Placer harddiskmodul i dets slot i computeren.
4. Tilslut harddiskkablet til dets stik på systemkortet.
5. Spænd skruerne for at fastgøre harddiskmodul til computeren.
6. Installer:

- a. [batteri](#)
 - b. [bunddæksel](#)
7. Følg procedurerne i [Efter du har udført arbejde på computerens indvendige dele](#).

Sådan fjernes hukommelsen

1. Følg procedurerne i [Før du udfører arbejde på computerens indvendige dele](#).
2. Fjern:
 - a. [bunddæksel](#)
 - b. [batteri](#)
3. Lirk klemmerne, der fastholder hukommelsesmodulet, indtil hukommelsen springer op og fjern så hukommelsen fra systemkortet.

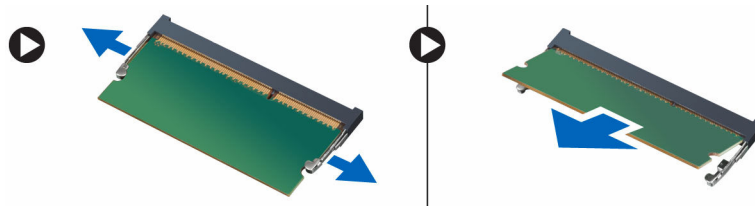



Sådan installeres hukommelsen

1. Indsæt hukommelsen i dens sokkel indtil klemmerne fastgør hukommelsen.
2. Installer:
 - a. [batteri](#)
 - b. [bunddæksel](#)
3. Følg procedurerne i [Efter du har udført arbejde på computerens indvendige dele](#).

Sådan fjernes tastaturrammen

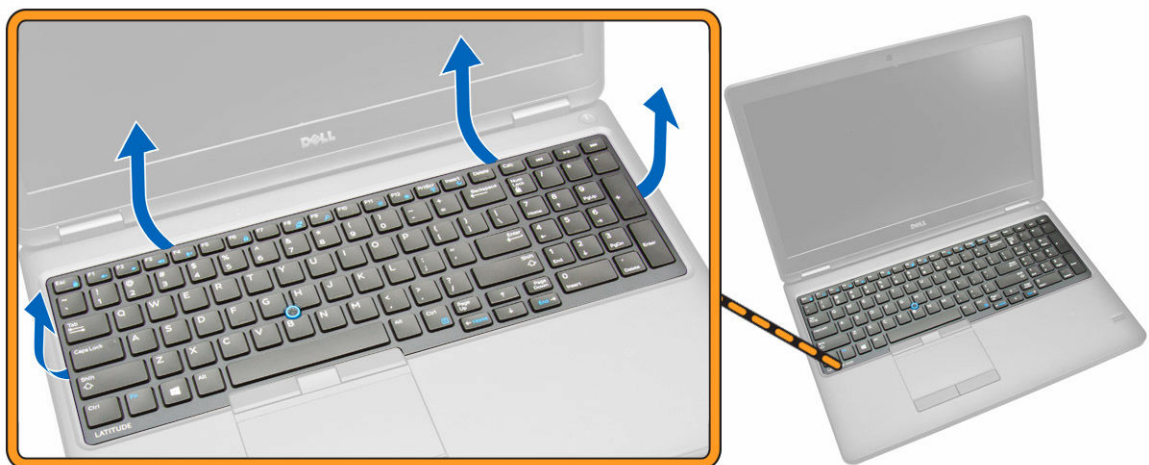
1. Følg trinnene i [Før du udfører arbejde på computerens indvendige dele](#).
2. Lirk tastaturrammen fra dets kanter.



 **BEMÆRK:** Du skal måske bruge et skarpt værktøj til at lirke tastaturrammens kanter løs.

3. Fjern tastaturrammen fra tastaturet.

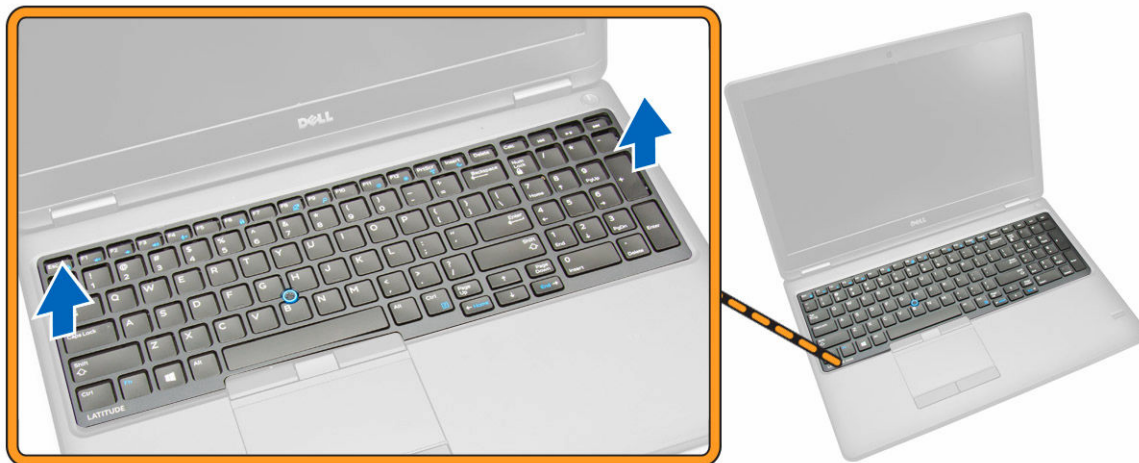

Sådan installeres tastaturrammen

1. Indsæt tastaturrammen i tastaturet indtil det klikker på plads.
2. Følg procedurerne i [Efter du har udført arbejde på computerens indvendige dele](#).

Sådan fjernes tastaturet

1. Følg procedurerne i [Før du udfører arbejde på computerens indvendige dele](#).
2. Fjern:
 - a. [bunddæksel](#)
 - b. [batteri](#)
 - c. [tastaturramme](#)
3. Frakobl tastaturkablet og kablet til berøringspladen fra deres stik på systemkortet.

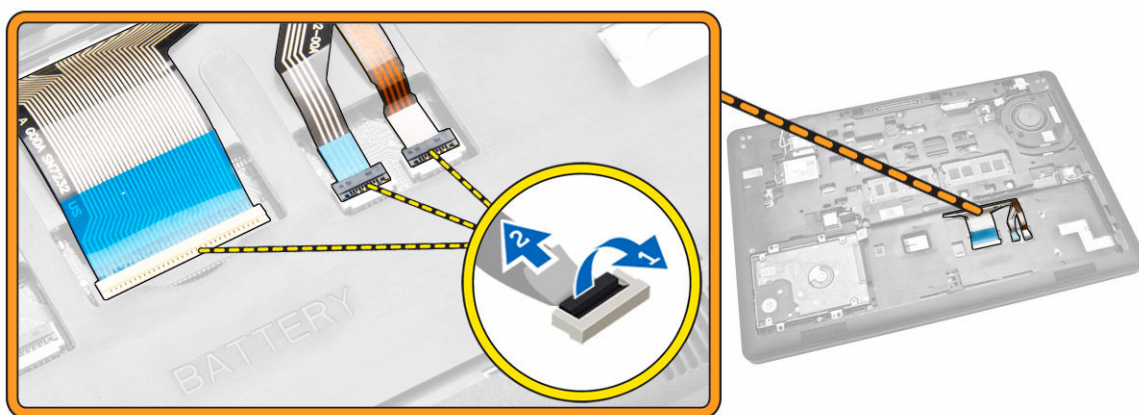

4. Fjern skruerne, der fastgør tastaturet til computeren.

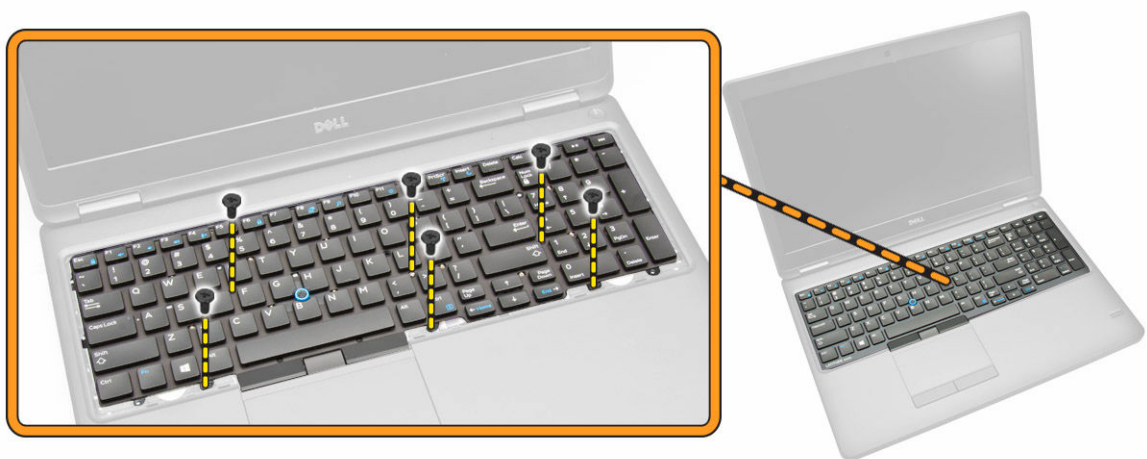

5. Fjern tastaturet fra computeren.



Sådan installeres tastaturet

1. Placer tastaturet så det passer med skruholderne i computeren.
2. Tilslut tastaturkablet og kablet til berøringspladen til deres stik på systemkortet.
3. Stram skrueerne for at fastgøre tastaturet til computeren.
4. Installer:
 - a. [tastaturramme](#)
 - b. [batteri](#)
 - c. [bunddæksel](#)
5. Følg procedurerne i [Efter du har udført arbejde på computerens indvendige dele](#).

Sådan fjernes håndfladestøtten

1. Følg procedurerne i [Før du udfører arbejde på computerens indvendige dele](#).
2. Fjern:

- a. [bunddæksel](#)
 - b. [batteri](#)
 - c. [tastaturramme](#)
 - d. [tastatur](#)
3. Fjern skruerne, der fastgør håndfladestøtten til computeren.

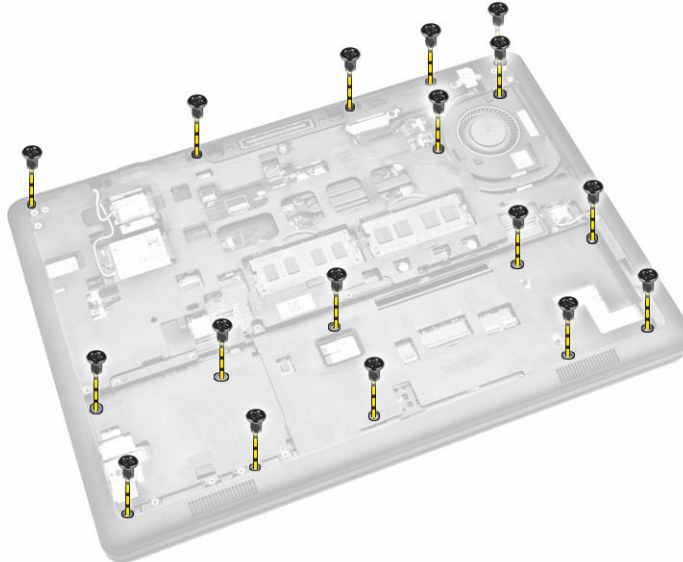

4. Vend computeren og udfør følgende trin:
- a. Frakobl følgende kabler fra deres stik på systemkortet [1] [2].
 - strømkort
 - LED-kort
 - USH-kort
 - berøringspladekort
 - b. Fjern skruerne, der fastgør håndfladestøtten til computeren [3].

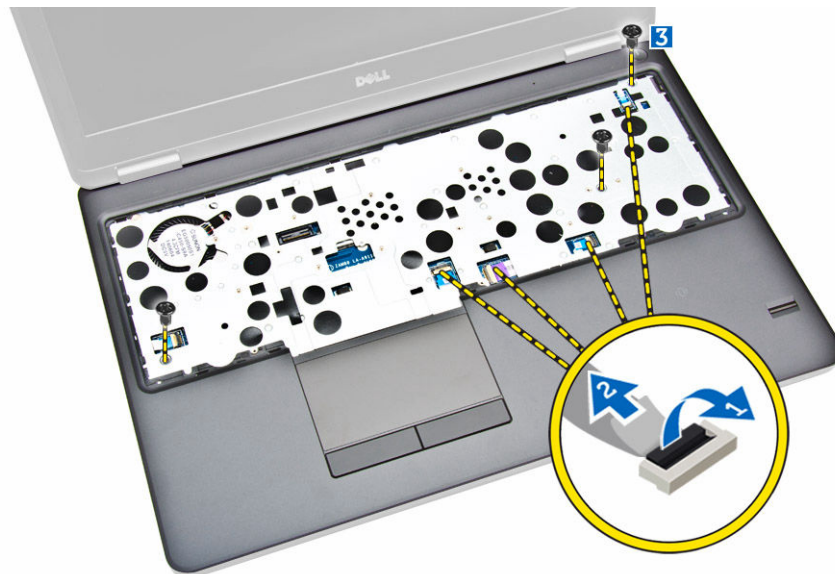

5. Skub håndfladestøtten, frigør og fjern den fra computeren [2].

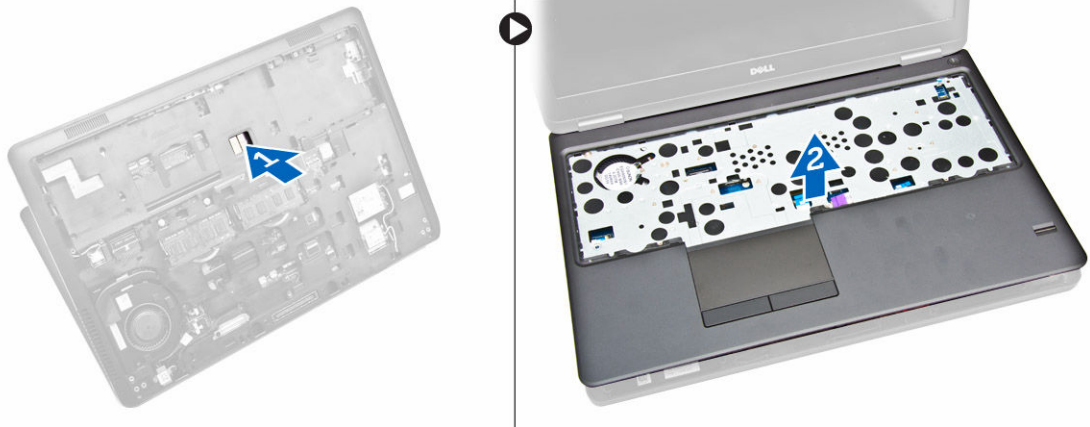

Sådan installeres håndledsstøtten

1. Placer håndfladestøtten på computeren.
2. Tilslut følgende kabler til bundkortets stik:
 - a. strømkort
 - b. LED-kort
 - c. USH-kort
 - d. berøringspladekort
3. Spænd skruerne på computerens for- og bagside for at fastgøre håndfladestøtten.
4. Installer:
 - a. [tastatur](#)
 - b. [tastaturramme](#)
 - c. [batteri](#)
 - d. [bunddæksel](#)
5. Følg procedurerne i [Efter du har udført arbejde på computerens indvendige dele](#)

Sådan fjernes strømafbryderens kort

1. Følg procedurerne i [Før du udfører arbejde på computerens indvendige dele](#).
2. Fjern:
 - a. [bunddæksel](#)
 - b. [batteri](#)
 - c. [tastaturramme](#)
 - d. [tastatur](#)
 - e. [håndfladestøtte](#)
3. Udfør følgende trin for at fjerne strømkontaktkortet fra håndfladestøtten:
 - a. Fjern skruerne, der fastgør strømkontaktkortet til håndfladestøtten [1].
 - b. Fjern strømkontaktkortet fra håndfladestøtten [2].

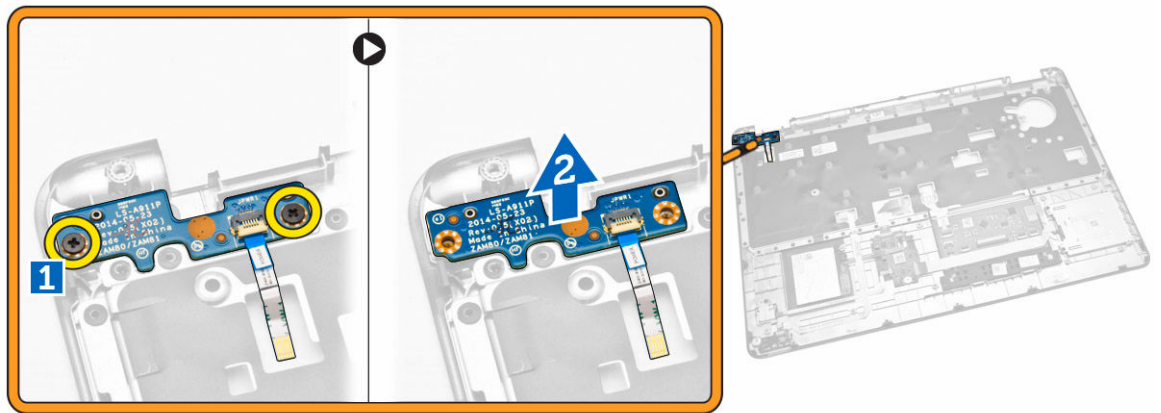

Sådan installeres strømafbryderens kort

1. Indsæt strømkontaktkortet i dets slot i håndfladestøtten.
2. Spænd skruerne for at fastgøre strømkontaktkortet til håndfladestøtten.
3. Installer:
 - a. [håndfladestøtte](#)
 - b. [tastatur](#)
 - c. [tastaturramme](#)
 - d. [batteri](#)
 - e. [bunddæksel](#)
4. Følg procedurerne i [Efter du har udført arbejde på computerens indvendige dele](#).

Sådan fjernes chipkortlæserens kort

1. Følg procedurerne i [Før du udfører arbejde på computerens indvendige dele](#).
2. Fjern:
 - a. [bunddæksel](#)
 - b. [batteri](#)
 - c. [hukommelse](#)
 - d. [tastaturramme](#)
 - e. [tastatur](#)
 - f. [håndfladestøtte](#)
3. Udfør følgende trin:
 - a. Frakobl chipkortlæserens korts kabel fra USH-kortet [1] [2].
 - b. Pil kablet af klæbestoffet for at frigøre det [3].

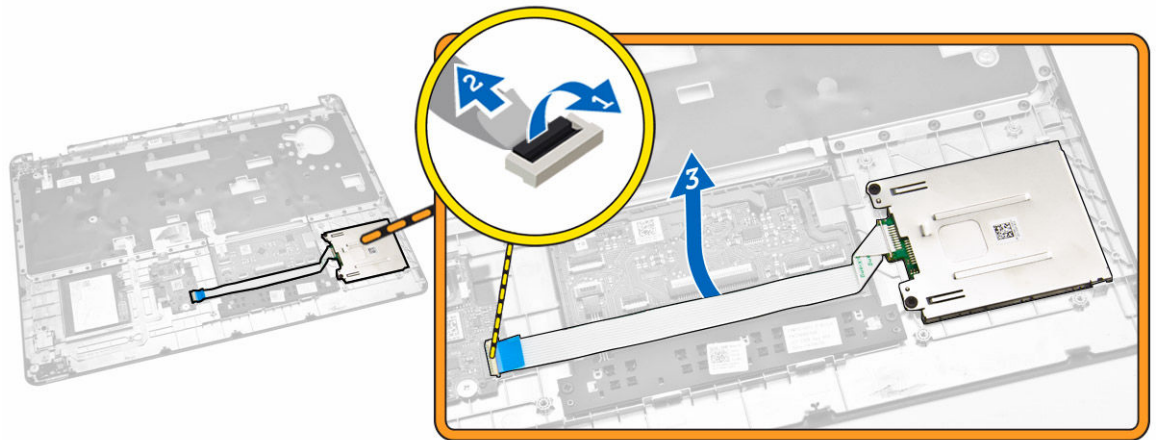

4. Frigør chipkortlæserens kort. For at frigøre chipkortlæserens kort:
 - a. Fjern skrueerne, der fastgør chipkortlæserens kort til håndfladestøtten [1].
 - b. Skub chipkortlæserens kort for at frigøre det [2].

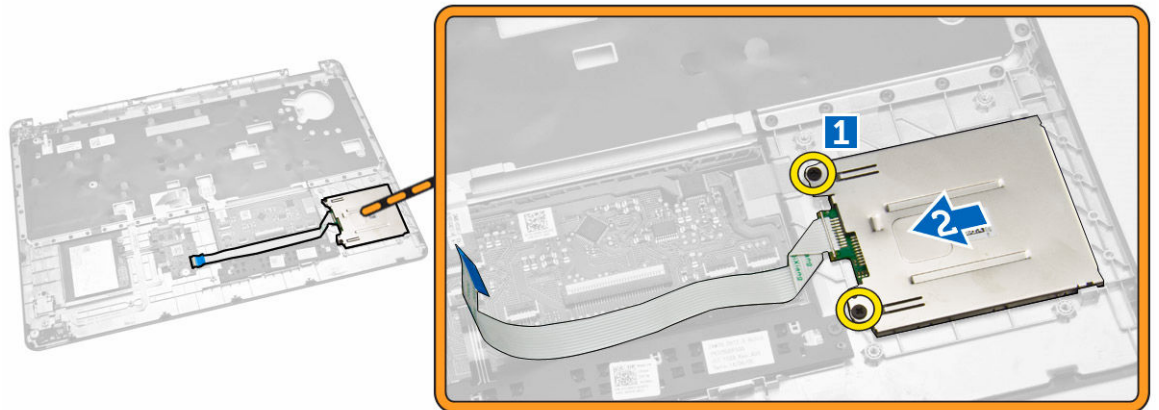

5. Fjern chipkortlæserens kort fra håndfladestøtten.

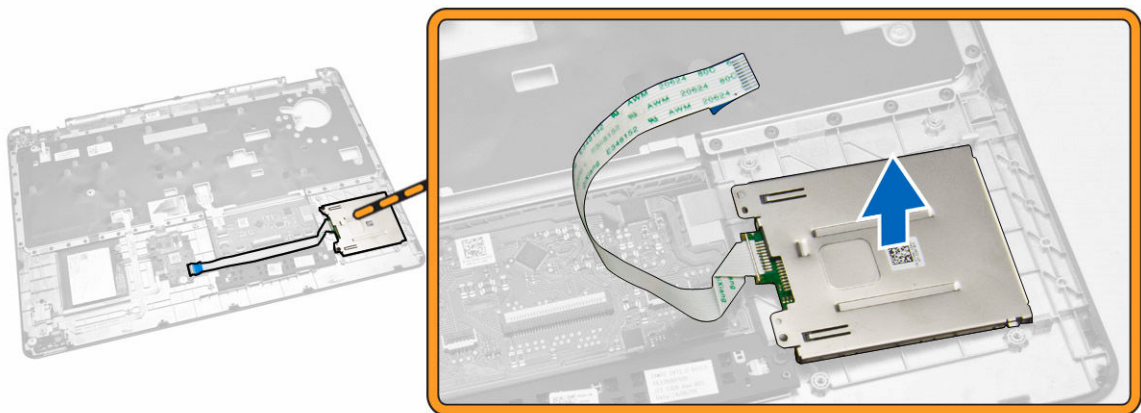

Sådan Installeres chipkortlæserens kort

1. Indsæt chipkortlæserens kort i dets slot i håndfladestøtten.
2. Spænd skruerne, der fastgør chipkortlæserens kort til håndfladestøtten.
3. Fastgør chipkortlæserens korts kabel og tilslut det til dets stik på USH-kortet.
4. Installer:
 - a. [håndfladestøtte](#)
 - b. [tastatur](#)
 - c. [tastaturramme](#)
 - d. [batteri](#)
 - e. [bunddæksel](#)
5. Følg procedurerne i [Efter du har udført arbejde på computerens indvendige dele.](#)

Sådan fjernes USH-kortet

1. Følg procedurerne i [Før du udfører arbejde på computerens indvendige dele.](#)
2. Fjern:
 - a. [bunddæksel](#)
 - b. [batteri](#)
 - c. [harddiskmodul](#)
 - d. [tastaturramme](#)
 - e. [tastatur](#)
 - f. [håndfladestøtte](#)
3. Udfør følgende trin for at fjerne USH-kortet:
 - a. Frakobl alle kabler fra USH-kortet [1] [2].
 - b. Fjern den skrue, der fastgør USH-kortet til håndfladestøtten [3].
 - c. Fjern USH-kortet fra håndfladestøtten [4].



Sådan installeres USH-kortet

1. Placer USH-kortet i håndfladestøtten.
2. Spænd skruen for at fastgøre USH-kortet til håndfladestøtten.
3. Tilslut alle kablerne til USH-kortet.
4. Installer:
 - a. [håndfladestøtte](#)
 - b. [tastatur](#)
 - c. [tastaturramme](#)
 - d. [harddiskmodul](#)
 - e. [batteri](#)
 - f. [bunddæksel](#)
5. Følg procedurerne i [Efter du har udført arbejde på computerens indvendige dele.](#)

Sådan fjernes fingeraftryklæserens kort

1. Følg procedurerne i [Før du udfører arbejde på computerens indvendige dele.](#)
2. Fjern:
 - a. [bunddæksel](#)
 - b. [batteri](#)
 - c. [tastaturramme](#)
 - d. [tastatur](#)
 - e. [håndfladestøtte](#)
3. Udfør følgende trin for at fjerne fingeraftryklæserens kort:
 - a. Fjern skruen for at frigøre metalbeslaget der fastgør fingeraftryklæserens kort til håndfladestøtten [1] [2].
 - b. Frakobl fingeraftryklæserens kabel fra fingeraftryklæserens kort [3] [4].
 - c. Fjern fingeraftryklæserens kort fra håndfladestøtten [5].



Sådan installeres fingeraftrykslæserens kort

1. Indsæt fingeraftrykslæserens kort på dets plads i håndfladestøtten.
2. Tilslut fingeraftrykslæserens kabel til fingeraftrykslæserens kort.
3. Placer metalbeslaget på fingeraftrykslæserens kort og spænd skruen for at fastgøre fingeraftrykslæserens kort.
4. Installer:
 - a. [tastaturramme](#)
 - b. [tastatur](#)
 - c. [håndfladestøtte](#)
 - d. [batteri](#)
 - e. [bunddæksel](#)
5. Følg procedurerne i [Efter du har udført arbejde på computerens indvendige dele](#).

Sådan fjernes LED-kortet

1. Følg procedurerne i [Før du udfører arbejde på computerens indvendige dele](#).
2. Fjern:
 - a. [bunddæksel](#)
 - b. [batteri](#)
 - c. [tastaturramme](#)
 - d. [tastatur](#)
 - e. [håndfladestøtte](#)
3. Udfør følgende trin for at fjerne LED-kortet:
 - a. Frakobl kablet til LED-kortet fra dets stik på LED-kortet [1] [2].
 - b. Fjern skruen, der fastholder LED-kortet til håndfladestøtten [3].
 - c. Fjern LED-kortet fra håndfladestøtten [4].



Sådan installeres LED-kortet

1. Indsæt LED-kortet på dets plads i håndfladestøtten.
2. Spænd skruen, der fastgør LED-kortet til håndfladestøtten.
3. Tilslut LED-kortkablet til dets stik på LED-kortet.
4. Installer:
 - a. [håndfladestøtte](#)
 - b. [tastatur](#)
 - c. [tastaturramme](#)
 - d. [batteri](#)
 - e. [bunddæksel](#)
5. Følg procedurerne i [Efter du har udført arbejde på computerens indvendige dele](#).

Sådan fjernes strømstikporten

1. Følg procedurerne i [Før du udfører arbejde på computerens indvendige dele](#).
2. Fjern:
 - a. [bunddæksel](#)
 - b. [batteri](#)
3. Frakobl strømstikportens kabel fra systemkortet [1] og frigør strømstikportens kabel fra dets kabelkanaler [2].

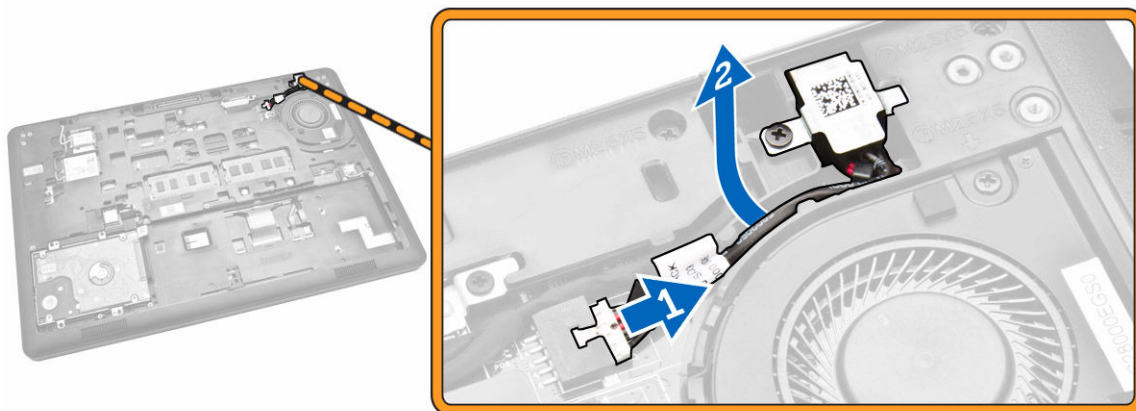

4. Udfør følgende trin:
- a. Fjern skruen for at frigøre metalbeslaget på strømstikporten [1] [2].
 - b. Løft og fjern strømstikporten fra computeren [3].

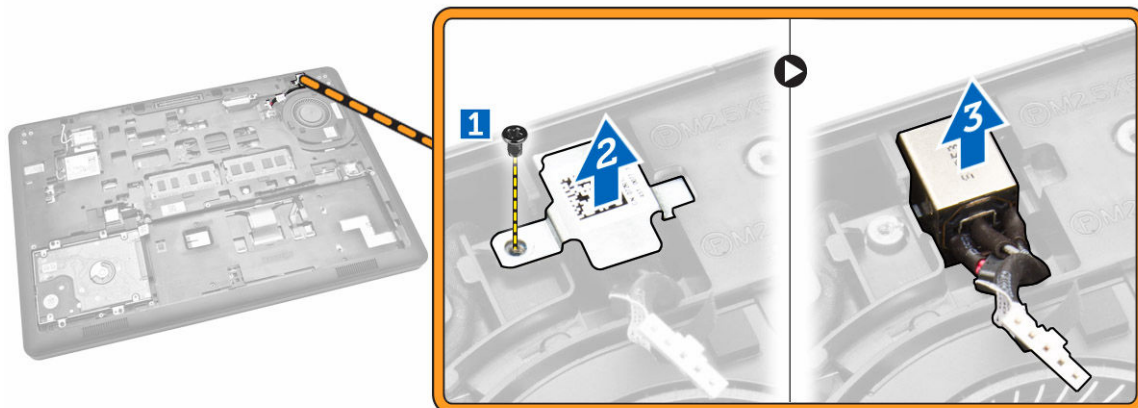

Sådan installeres strømstikporten

1. Indsæt strømstikporten på dens plads i computeren.
2. Placer metalbeslaget på strømstikporten og spænd skruen for at fastgøre strømstikporten til computeren.
3. Før strømstikportkortets kabel igennem dets kabelkanaler og tilslut strømstikportens kabel til dets stik på systemkortet.
4. Installer:
 - a. [batteri](#)
 - b. [bunddæksel](#)
5. Følg procedurerne i [Efter du har udført arbejde på computerens indvendige dele](#).

Sådan fjernes WLAN- / WiGig-kortet

 **BEMÆRK:** WiGig-kort er valgfrit.

1. Følg procedurerne i [Før du udfører arbejde på computerens indvendige dele](#).
2. Fjern [bunddækslet](#).
3. Udfør følgende trin for at fjerne WLAN-kortet:
 - a. Frakobl WLAN-kablerne fra stikkene på WLAN-kortet [1].
 - b. Fjern skruen, der fastgør WLAN-kortet til computeren [2].

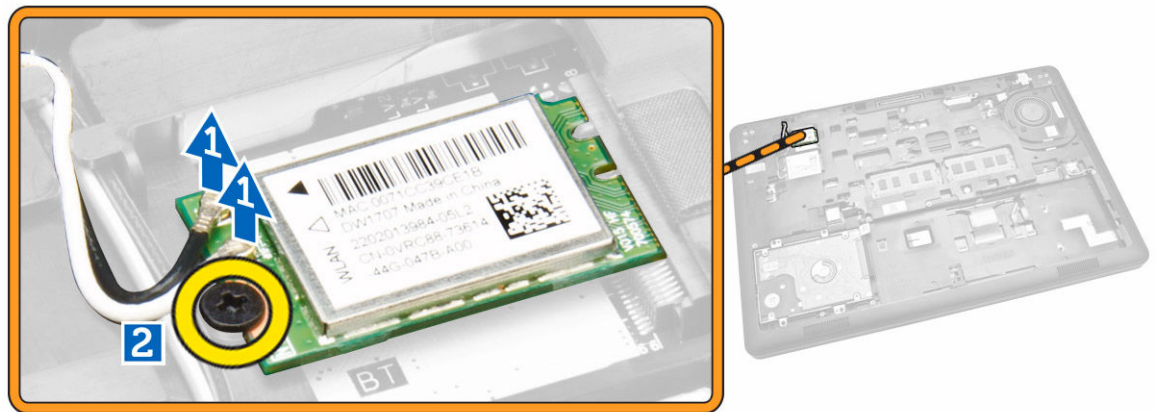

4. Fjern WLAN-kortet fra computeren.

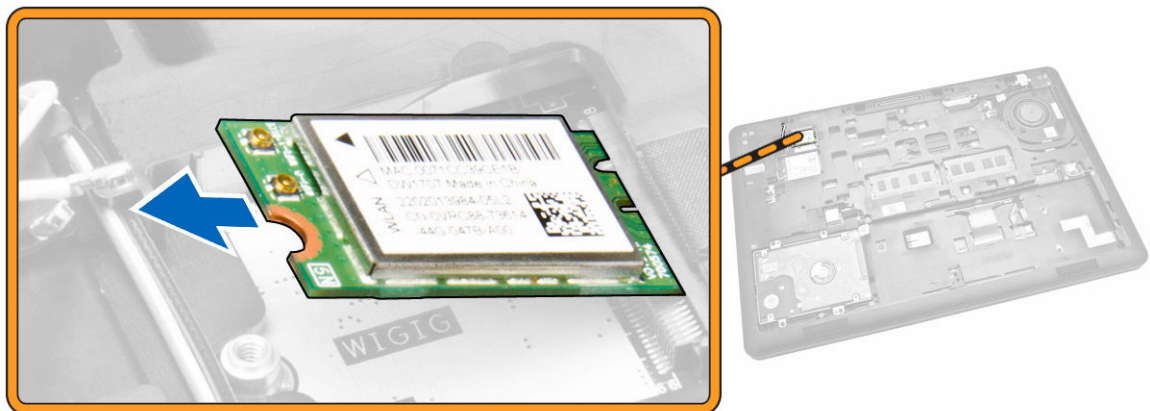

Sådan installeres WLAN- / WiGig-kortet

1. Indsæt WLAN-kortet i dets slot i computeren.
2. Spænd skruen for at fastgøre WLAN-kortet til computeren.
3. Tilslut WLAN-kablerne til deres stik på WLAN-kortet.

4. Installer [bunddækslet](#).
5. Følg procedurerne i [Efter du har udført arbejde på computerens indvendige dele](#).

Sådan fjernes WWAN-kortet

1. Følg procedurerne i [Før du udfører arbejde på computerens indvendige dele](#).
2. Fjern [bunddækslet](#).
3. Udfør følgende trin for at fjerne WWAN-kortet:
 - a. Frakobl WWAN-kablerne fra stikkene på WWAN-kortet [1].
 - b. Fjern skruen, der fastgør WWAN-kortet til computeren [2].



4. Fjern WWAN-kortet fra computeren.

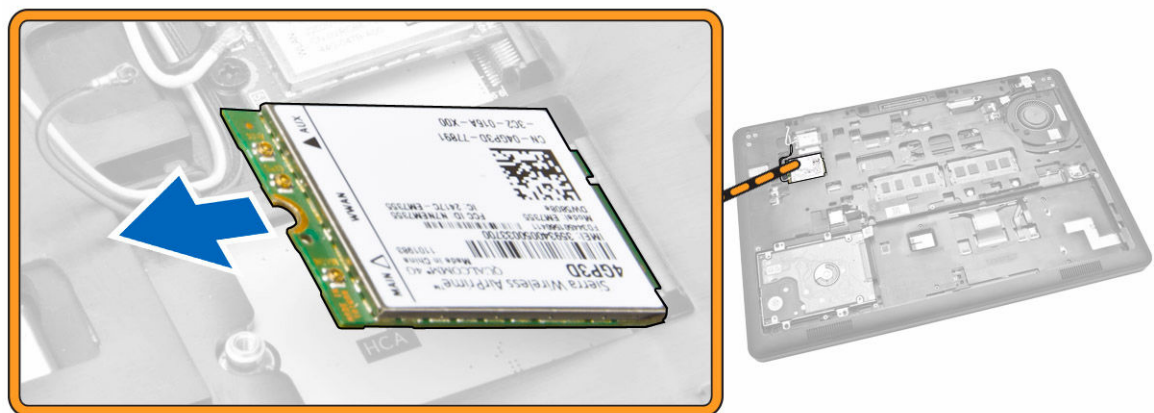

Sådan installeres WWAN-kortet

1. Indsæt WWAN-kortet i dets slot i computeren.
2. Stram skruen for at fastgøre WWAN-kortet til computeren.
3. Tilslut WWAN-kablerne til deres stik på WWAN-kortet.

4. Installer [bunddækslet](#).
5. Følg procedurerne i [Efter du har udført arbejde på computerens indvendige dele](#).

Sådan fjernes skærmhængslets beslag

1. Følg procedurerne i [Før du udfører arbejde på computerens indvendige dele](#).
2. Fjern:
 - a. [bunddæksel](#)
 - b. [batteri](#)
 - c. [hukommelse](#)
 - d. [harddiskmodul](#)
 - e. [tastaturramme](#)
 - f. [tastatur](#)
 - g. [håndfladestøtte](#)
3. Fjern skruerne, der fastgør skærmhængselbeslaget til computerens bagside.



4. Åbn skærmen og udfør følgende trin:
 - a. Fjern skruerne der holder skærmhængslet fast på computerens forside [1].
 - b. Træk i skærmhængselbeslaget for at fjerne det fra computeren [2].

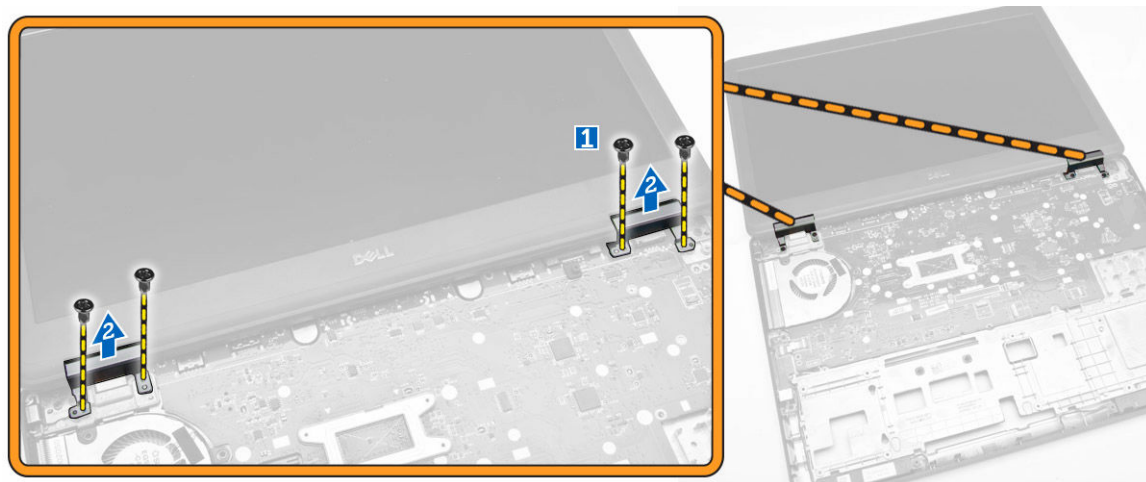

Sådan installeres skærmhængslets beslag

1. Indsæt skærmhængselbeslagene i deres åbninger i computeren.
2. Spænd skruerne på computerens for- og bagside for at fastgøre skærmhængselbeslagene.
3. Installer:
 - a. [håndfladestøtte](#)
 - b. [tastatur](#)
 - c. [tastaturramme](#)
 - d. [harddiskmodul](#)
 - e. [hukommelse](#)
 - f. [batteri](#)
 - g. [bunddæksel](#)
4. Følg procedurerne i [Efter du har udført arbejde på computerens indvendige dele](#).

Sådan fjernes skærmmodulet

1. Følg procedurerne i [Før du udfører arbejde på computerens indvendige dele](#).
2. Fjern:
 - a. [bunddæksel](#)
 - b. [batteri](#)
 - c. [tastaturramme](#)
 - d. [tastatur](#)
 - e. [håndfladestøtte](#)
 - f. [skærmhængselbeslag](#)
3. Frakobl WLAN- og WWAN-kablerne fra deres stik [1] og frigør kablerne fra deres kabelkanaler [2].



4. Frakobl skærmkablet fra systemkortet. For at frakoble skærmkablet:
 - a. Fjern den skrue, som fastgør skærmkabelbeslaget til computeren [1].
 - b. Fjern skærmkabelbeslaget for at få adgang til skærmkablet [2].
 - c. Frakobl skærmkablet fra systemkortet [3].

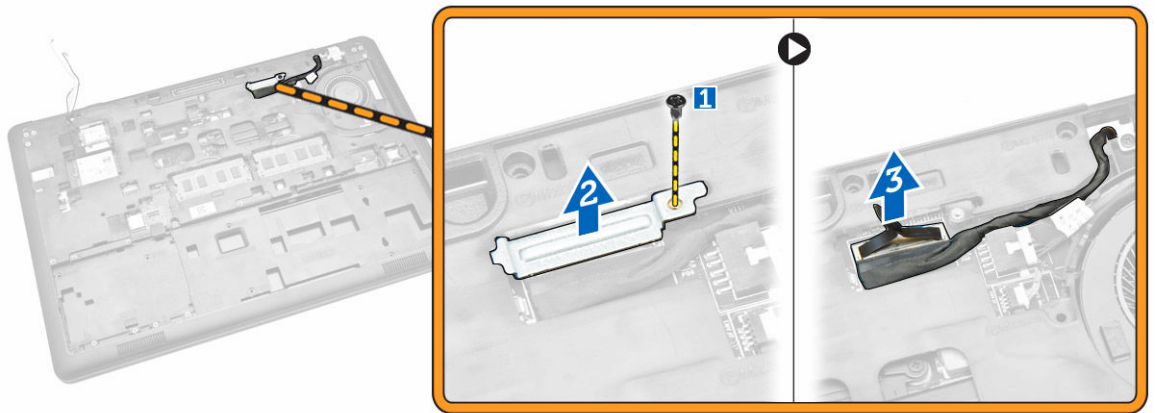

5. Frigør skærnkablet fra dets kabelkanaler.

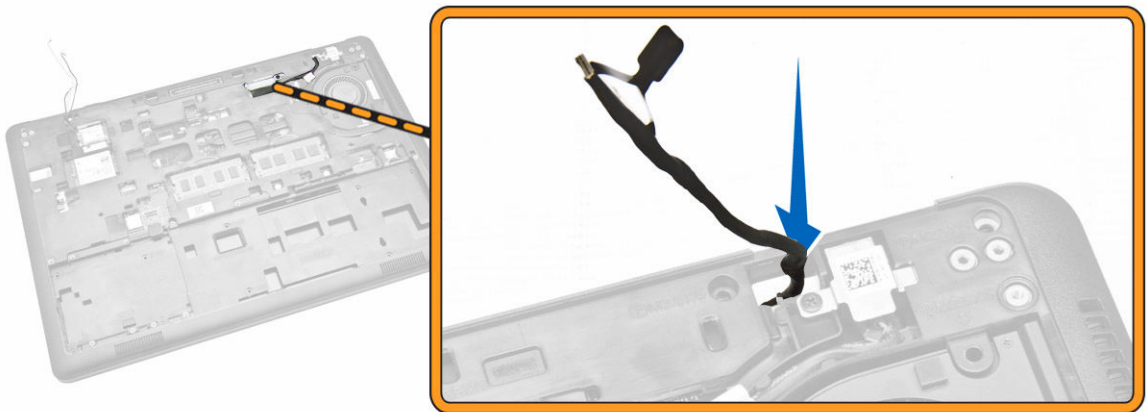

6. Fjern skruerne der fastholder skærmmodul [1], og løft det for at få det ud af computeren [2].



Sådan installeres skærmmodulet

1. Anbring skærmmodulet så det passer med skruehullerne i computeren.
2. Før WWAN- og WLAN-kablerne igennem deres kabelkanaler.
3. Stram skrueerne for at fastgøre skærmmodulet til computeren.
4. Tilslut WWAN- og WLAN-kablerne til deres stik.
5. Tilslut skærmkablet til systemkortet, placer skærmkabelbeslaget over stikket og spænd skruen for at fastgøre skærmkablet til computeren.
6. Installer:
 - a. [skærmhængselbeslag](#)
 - b. [håndfladestøtte](#)
 - c. [tastatur](#)
 - d. [tastaturramme](#)
 - e. [batteri](#)
 - f. [bunddæksel](#)
7. Følg procedurerne i [Efter du har udført arbejde på computerens indvendige dele](#).

Sådan fjernes skærmfacetten

1. Følg procedurerne i [Før du udfører arbejde på computerens indvendige dele](#).
2. Lirk kanterne på skærmfacetten for at frigøre den fra skærmmodulet.



3. Fjern skærmrammen fra skærmmodul.



Sådan installeres skærmrammen

1. Anbring skærmrammen på skærmmodul.
2. Tryk på skærmfacetten, startende i det øverste hjørne, og arbejd dig hele vejen rundt om facetten, indtil den klikker på plads på skærmmodul.
3. Følg procedurerne i [Efter du har udført arbejde på computerens indvendige dele](#).

Sådan fjernes skærmpanelet

1. Følg procedurerne i [Før du udfører arbejde på computerens indvendige dele](#).
2. Fjern:
 - a. [bunddæksel](#)
 - b. [batteri](#)
 - c. [skærmfacet](#)
3. Fjern skruerne der fastgør skærmpanelet til skærmmodul [1] og løft og vend skærmpanelet for at få adgang til eDP-kablet [2].



4. Pil klæbestoffet af [1] for at få adgang til eDP-kablet [2].

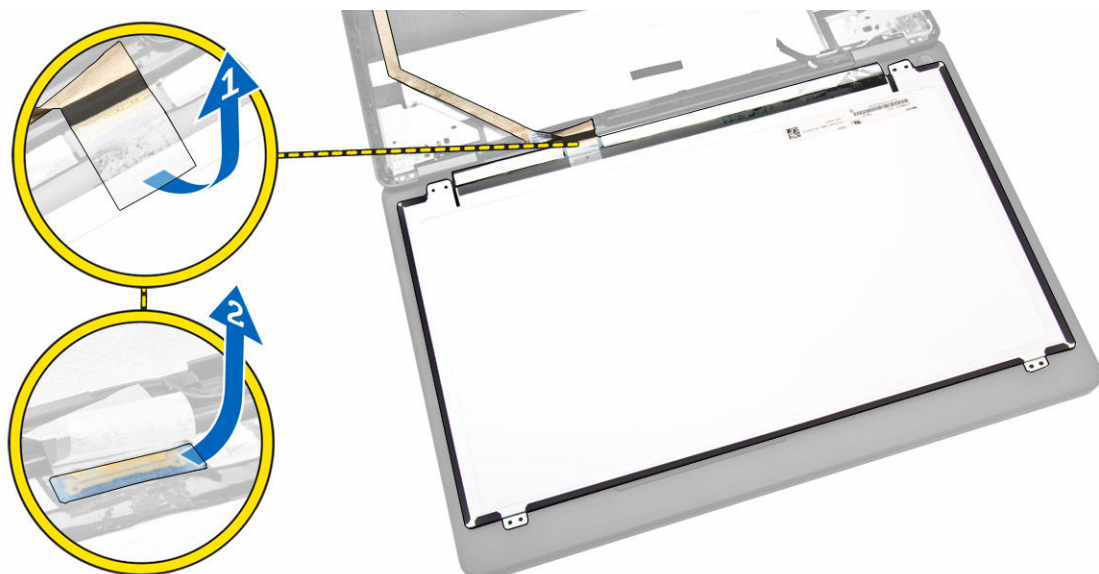

5. Frakobl eDP-kablet fra dets stik [1] og fjern skærmpanelet fra skærmmodul [2].

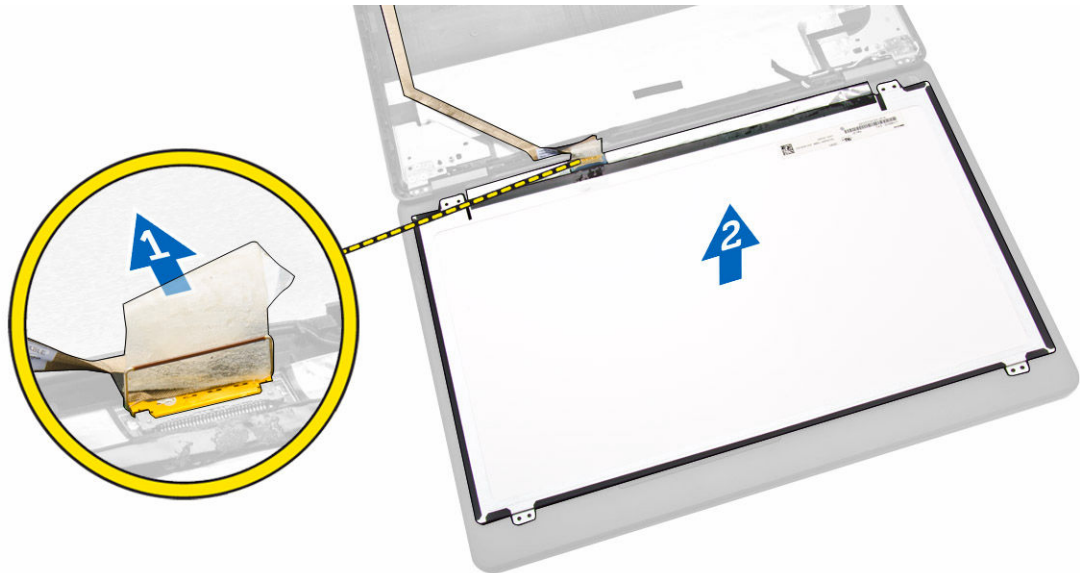

Sådan installeres skærmpanelet

1. Tilslut eDP-kablet til dets stik og monter den selvklæbende tape.
2. Placer skærmpanelet så det passer med skrueholderne i skærmmodulet.
3. Spænd skrueerne, der fastgør skærmpanelet til skærmmodulet.
4. Installer:
 - a. [skærmfacet](#)
 - b. [batteri](#)
 - c. [bunddæksel](#)
5. Følg procedurerne i [Efter du har udført arbejde på computerens indvendige dele](#).

Sådan fjernes skærmhængslerne

1. Følg procedurerne i [Før du udfører arbejde på computerens indvendige dele](#).
2. Fjern:
 - a. [bunddæksel](#)
 - b. [batteri](#)
 - c. [hukommelse](#)
 - d. [harddiskmodul](#)
 - e. [tastaturramme](#)
 - f. [tastatur](#)
 - g. [håndfladestøtte](#)
 - h. [skærmhængselbeslag](#)
 - i. [skærmmodul](#)
 - j. [skærmfacet](#)
3. Udfør følgende trin for at fjerne skærmhængslerne fra skærmmodulet:
 - a. Fjern skrueerne, der fastgør skærmhængslerne i begge sider af skærmmodulet [1].
 - b. Fjern skærmhængslerne fra skærmmodulet [2].



Sådan installeres skærmhængslerne

1. Indsæt skærmhængslerne i deres åbninger i skærmmodulet.
2. Spænd skruerne, der fastgør skærmhængslerne i begge sider af skærmmodulet.
3. Installer:
 - a. [skærmfacet](#)
 - b. [skærmmodul](#)
 - c. [skærmhængselbeslag](#)
 - d. [håndfladestøtte](#)
 - e. [tastatur](#)
 - f. [tastaturramme](#)
 - g. [harddiskmodul](#)
 - h. [hukommelse](#)
 - i. [batteri](#)
 - j. [bunddæksel](#)
4. Følg procedurerne i [Efter du har udført arbejde på computerens indvendige dele](#).

Sådan fjernes kameraet

1. Følg procedurerne i [Før du udfører arbejde på computerens indvendige dele](#).
2. Fjern:
 - a. [bunddæksel](#)
 - b. [batteri](#)
 - c. [skærmfacet](#)
 - d. [skærmpanel](#)
3. Udfør følgende trin for at fjerne kameraet fra computeren:
 - a. Løft kameraet for at frigøre det fra klæbestoffet [1].
 - b. Frakobl kamerakablet fra dets stik [2].
 - c. Fjern kameraet fra computeren [3].

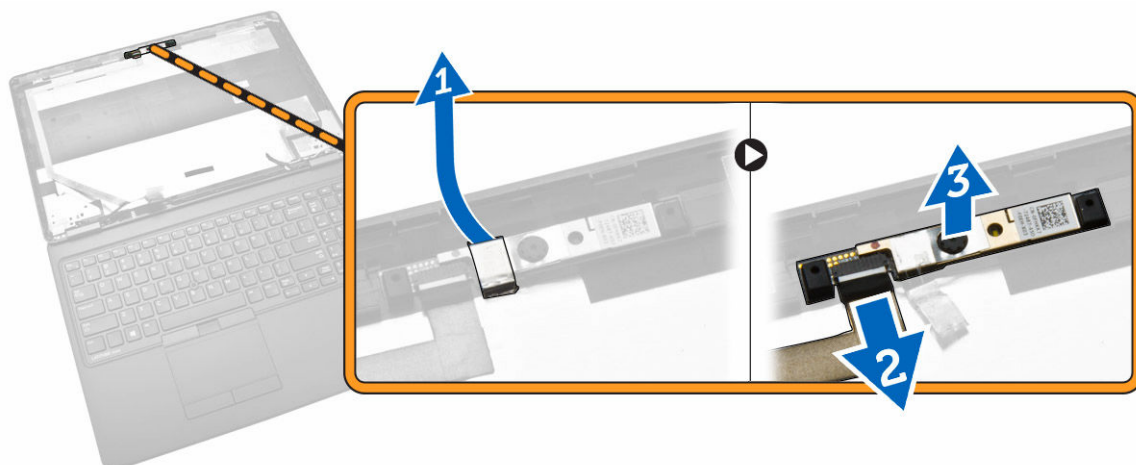

Sådan installeres kameraet

1. Indsæt kameraet på dets plads i skærmmodulet.
2. Tilslut kamerakablet til dets stik.
3. Installer:
 - a. [skærmpanel](#)
 - b. [skærmfacet](#)
 - c. [batteri](#)
 - d. [bunddæksel](#)
4. Følg procedurerne i [Efter du har udført arbejde på computerens indvendige dele](#).

Sådan fjernes eDP-kablet

1. Følg procedurerne i [Før du udfører arbejde på computerens indvendige dele](#).
2. Fjern:
 - a. [bunddæksel](#)
 - b. [batteri](#)
 - c. [hukommelse](#)
 - d. [harddiskmodul](#)
 - e. [tastaturramme](#)
 - f. [tastatur](#)
 - g. [håndfladestøtte](#)
 - h. [skærmhængselbeslag](#)
 - i. [skærmmodul](#)
 - j. [skærmfacet](#)
 - k. [skærmpanel](#)
3. Udfør følgende trin for at fjerne eDP-kablet fra computeren:
 - a. Frakobl eDP-kablet fra dets stik [1].
 - b. Pil eDP-kablet af [2] og fjern eDP-kablet fra computeren [3].



Sådan monteres eDP-kablet

1. Placer eDP-kablet på dets plads i skærmmodul.
2. Tilslut eDP-kablet til dets stik.
3. Installer:
 - a. [skærmpanel](#)
 - b. [skærmpacet](#)
 - c. [skærmmodul](#)
 - d. [skærmhængselbeslag](#)
 - e. [håndfladestøtte](#)
 - f. [tastatur](#)
 - g. [tastaturramme](#)
 - h. [harddiskmodul](#)
 - i. [hukommelse](#)
 - j. [batteri](#)
 - k. [bunddæksel](#)
4. Følg procedurerne i [Efter du har udført arbejde på computerens indvendige dele](#).

Sådan fjernes systemblæseren

1. Følg procedurerne i [Før du udfører arbejde på computerens indvendige dele](#).
2. Fjern:
 - a. [bunddæksel](#)
 - b. [batteri](#)
 - c. [tastaturramme](#)
 - d. [tastatur](#)
 - e. [håndfladestøtte](#)
3. Frakobl systemblæsers kabel fra dets stik på systemkortet.

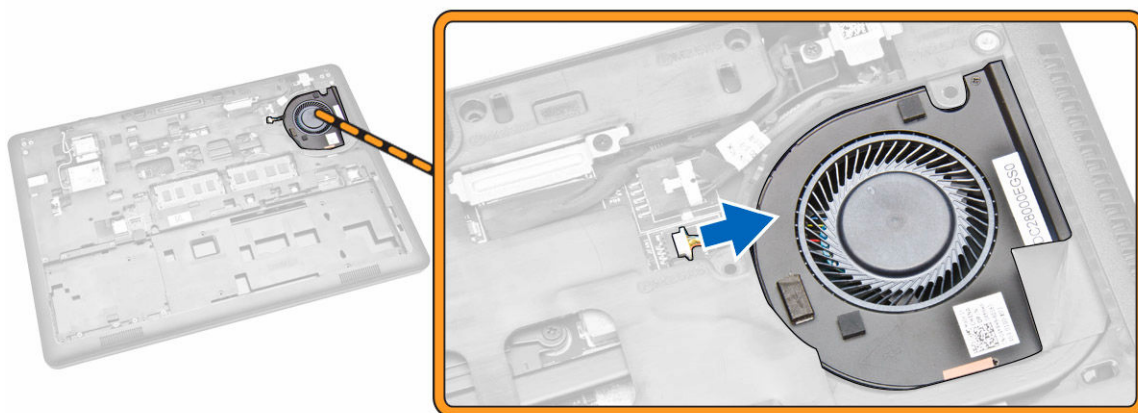

4. Fjern systemblæseren fra computeren.

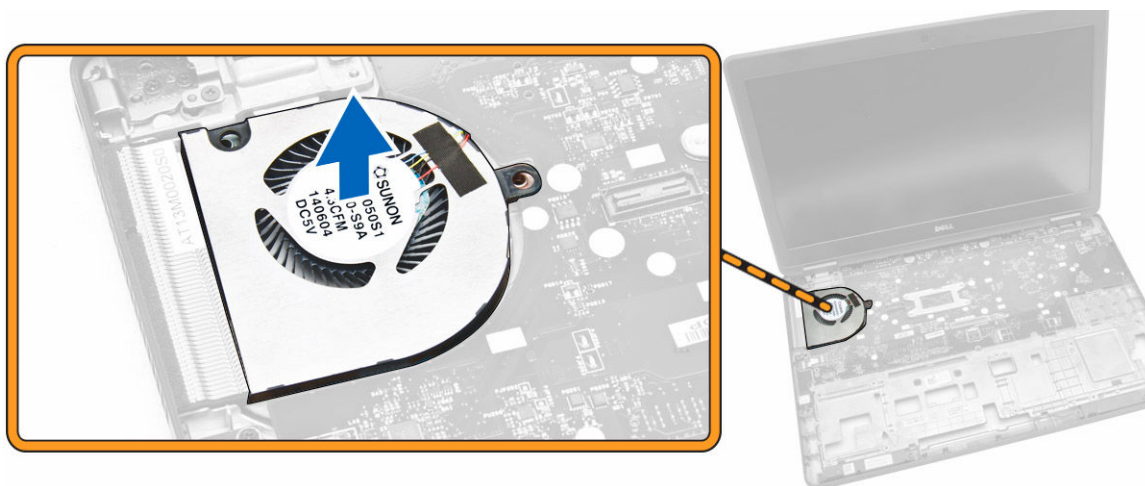

Sådan installeres systemblæseren

1. Anbring systemblæseren i dens åbning i computeren.
2. Tilslut systemblæsers kabel til dets stik på systemkortet.
3. Installer:
 - a. [håndfladestøtte](#)
 - b. [tastatur](#)
 - c. [tastaturramme](#)
 - d. [batteri](#)
 - e. [bunddæksel](#)
4. Følg procedurerne i [Efter du har udført arbejde på computerens indvendige dele](#).

Sådan fjernes lyd kortet

1. Følg procedurerne i [Før du udfører arbejde på computerens indvendige dele](#).
2. Fjern:

- a. [bunddæksel](#)
 - b. [batteri](#)
 - c. [tastaturramme](#)
 - d. [tastatur](#)
 - e. [håndfladestøtte](#)
3. Udfør følgende trin for at fjerne lydkortet fra computeren:
- a. Frakobl lydkortkablet fra dets stik på systemkortet [1] [2].
 - b. Frigør højttalerkablet fra lydkortet [3].
 - c. Fjern de skruer, der fastgør lydkortet til computeren [4].
 - d. Løft og fjern lydkortet fra computeren [5].

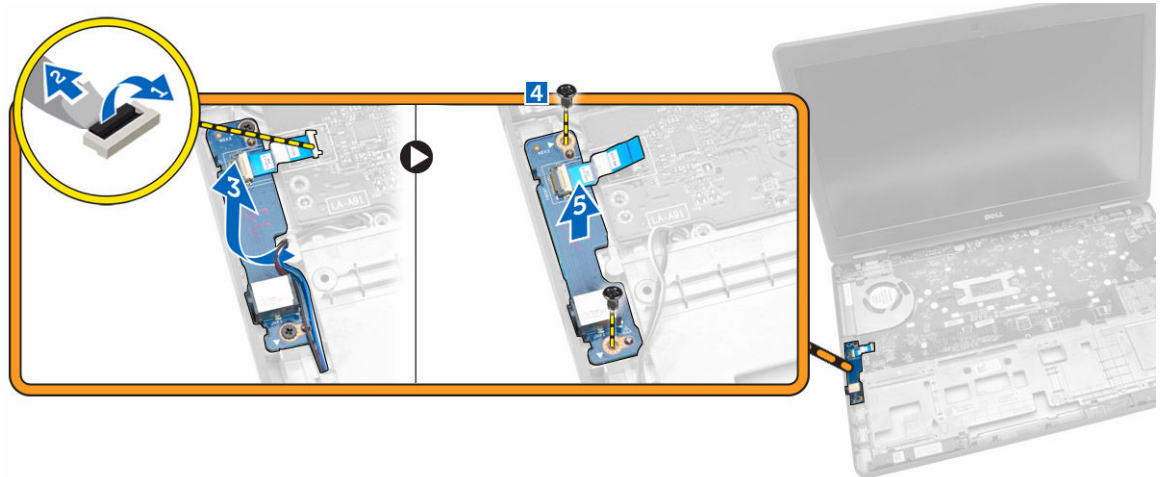

Sådan Installeres lydkortet

1. Indsæt lydkortet på dets plads i computeren.
2. Spænd skrueerne for at fastgøre lydkortet til computeren.
3. Før højttalerkablet frem i kabelkanalen.
4. Tilslut lydkortkablet til dets stik på systemkortet.
5. Installer:
 - a. [håndfladestøtte](#)
 - b. [tastatur](#)
 - c. [tastaturramme](#)
 - d. [batteri](#)
 - e. [bunddæksel](#)
6. Følg procedurerne i [Efter du har udført arbejde på computerens indvendige dele](#).

Sådan fjernes systemkortet

1. Følg procedurerne i [Før du udfører arbejde på computerens indvendige dele](#).
2. Fjern:
 - a. [bunddæksel](#)
 - b. [batteri](#)
 - c. [hukommelse](#)

- d. [harddiskmodul](#)
 - e. [tastaturramme](#)
 - f. [tastatur](#)
 - g. [håndfladestøtte](#)
 - h. [skærmhængselbeslag](#)
 - i. [skærmmodul](#)
 - j. [systemblæser](#)
3. Frakobl højttalerkablet [1] og strømstikkablet [2] fra systemkortet.

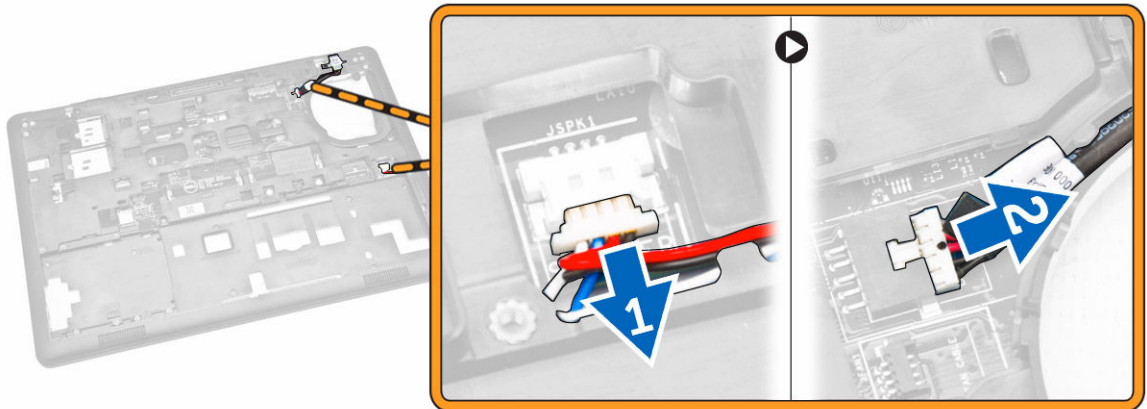

4. Frakobl lydortkablet [1] [2] og fjern de skruer, der fastgør systemkortet til computeren [3].

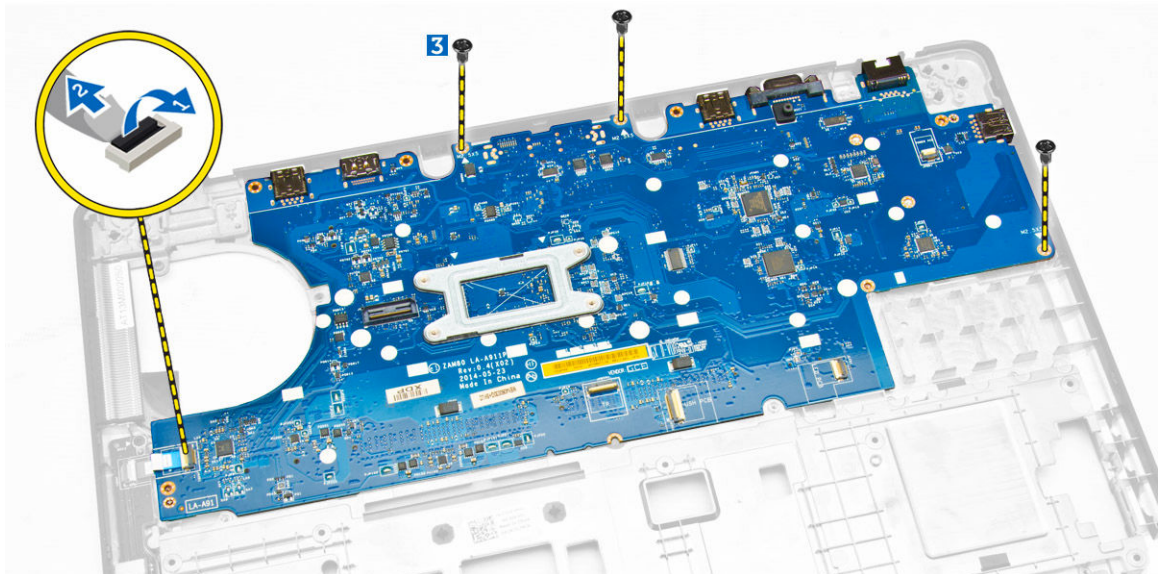

5. Fjern systemkortet fra kabinettet.

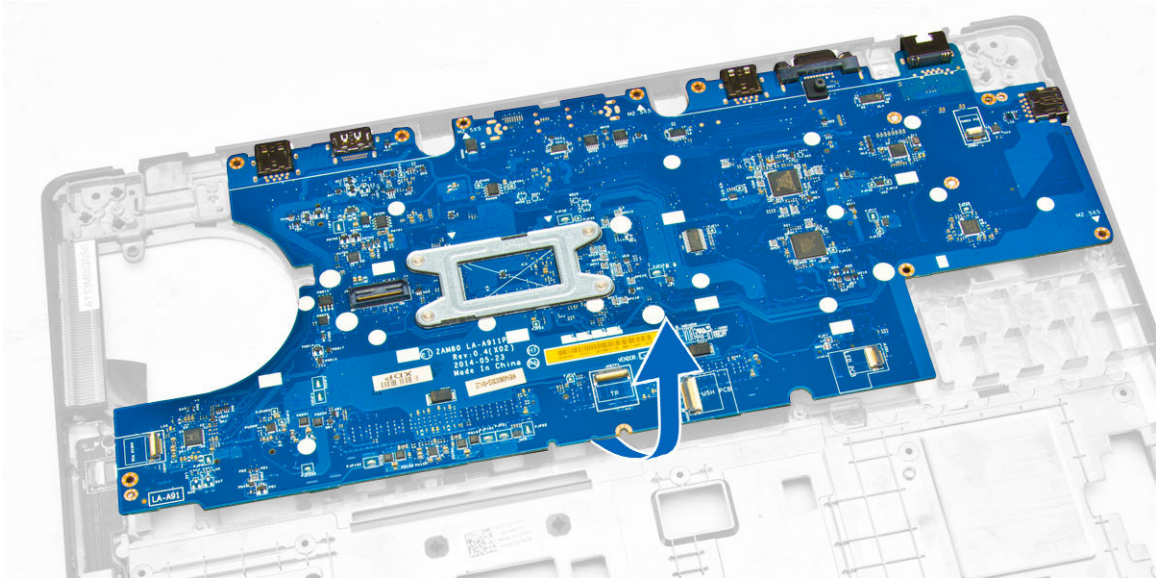

Sådan installeres systemkortet

1. Placer systemkortet så det flugter med skrueholderene i computeren.
2. Stram skrueerne for at fastgøre bundkortet til computeren.
3. Tilslut følgende kabler til bundkortets stik:
 - a. lydkort
 - b. højttaler
 - c. strømstik
4. Installer:
 - a. [systemblæser](#)
 - b. [skærmmodul](#)
 - c. [skærmhængselbeslag](#)
 - d. [håndfladestøtte](#)
 - e. [tastatur](#)
 - f. [tastaturramme](#)
 - g. [harddiskmodul](#)
 - h. [hukommelse](#)
 - i. [batteri](#)
 - j. [bunddæksel](#)
5. Følg procedurerne i [Efter du har udført arbejde på computerens indvendige dele](#).

Sådan fjernes møntcellebatteriet

1. Følg procedurerne i [Før du udfører arbejde på computerens indvendige dele](#).
2. Fjern:
 - a. [bunddæksel](#)
 - b. [batteri](#)
 - c. [hukommelse](#)
 - d. [harddiskmodul](#)

- e. [tastaturramme](#)
 - f. [tastatur](#)
 - g. [håndfladestøtte](#)
 - h. [skærmhængselbeslag](#)
 - i. [skærmmodul](#)
 - j. [systemblæser](#)
 - k. [systemkort](#)
3. Udfør følgende trin for at fjerne møntcellebatteriet:
- a. Frakobl møntcellebatteriets kabel fra dets stik på systemkortet [1].
 - b. Lirk møntcellebatteriet fri af klæbestoffet og fjern det fra systemkortet [2].

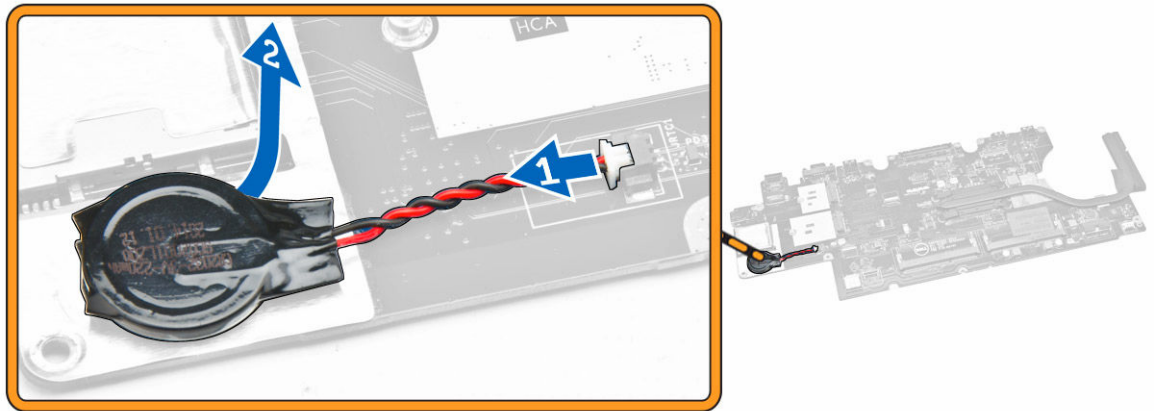

Sådan installeres møntcellebatteriet

1. Anbring knapcellebatteriet dets stik på bundkortet.
2. Påsæt knapcellebatteriets kabel i dets stik på bundkortet.
3. Installer:
 - a. [systemkort](#)
 - b. [systemblæser](#)
 - c. [skærmmodul](#)
 - d. [skærmhængselbeslag](#)
 - e. [håndfladestøtte](#)
 - f. [tastatur](#)
 - g. [tastaturramme](#)
 - h. [harddiskmodul](#)
 - i. [hukommelse](#)
 - j. [batteri](#)
 - k. [bunddæksel](#)
4. Følg procedurerne i [Efter du har udført arbejde på computerens indvendige dele](#).

Sådan fjernes kølelegemet

1. Følg procedurerne i [Før du udfører arbejde på computerens indvendige dele](#).
2. Fjern:

- a. [bunddæksel](#)
 - b. [batteri](#)
 - c. [hukommelse](#)
 - d. [tastaturramme](#)
 - e. [tastatur](#)
 - f. [håndfladestøtte](#)
 - g. [skærmhængselbeslag](#)
 - h. [skærmmodul](#)
 - i. [systemblæser](#)
 - j. [systemkort](#)
3. Udfør følgende trin for at frakoble kølelegemet fra systemkortet:
- a. Fjern skrueerne, der fastgør kølelegemet til systemkortet [1].
 - b. Fjern kølelegemet fra systemkortet [2].

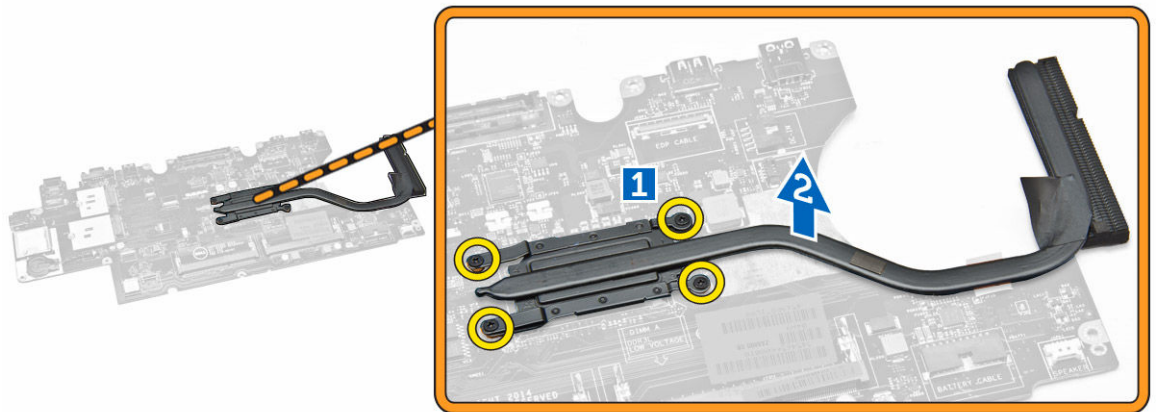

Sådan installeres kølelegemet

1. Placer kølelegemet på systemkortet så det passer med skrueholderne.
2. Stram skrueerne for af fastgøre kølelegemet til bundkortet.
3. Installer:
 - a. [systemkort](#)
 - b. [systemblæser](#)
 - c. [skærmmodul](#)
 - d. [skærmhængselbeslag](#)
 - e. [håndfladestøtte](#)
 - f. [tastatur](#)
 - g. [tastaturramme](#)
 - h. [harddiskmodul](#)
 - i. [hukommelse](#)
 - j. [batteri](#)
 - k. [bunddæksel](#)
4. Følg procedurerne i [Efter du har udført arbejde på computerens indvendige dele](#).

Sådan fjernes højttalerne

1. Følg procedurerne i [Før du udfører arbejde på computerens indvendige dele](#).
2. Fjern:
 - a. [bunddæksel](#)
 - b. [batteri](#)
 - c. [hukommelse](#)
 - d. [harddiskmodul](#)
 - e. [tastaturramme](#)
 - f. [tastatur](#)
 - g. [håndfladestøtte](#)
 - h. [skærmhængselbeslag](#)
 - i. [skærmmodul](#)
 - j. [systemblæser](#)
 - k. [systemkort](#)
3. Frigør højttalerkablerne fra deres kabelkanaler.

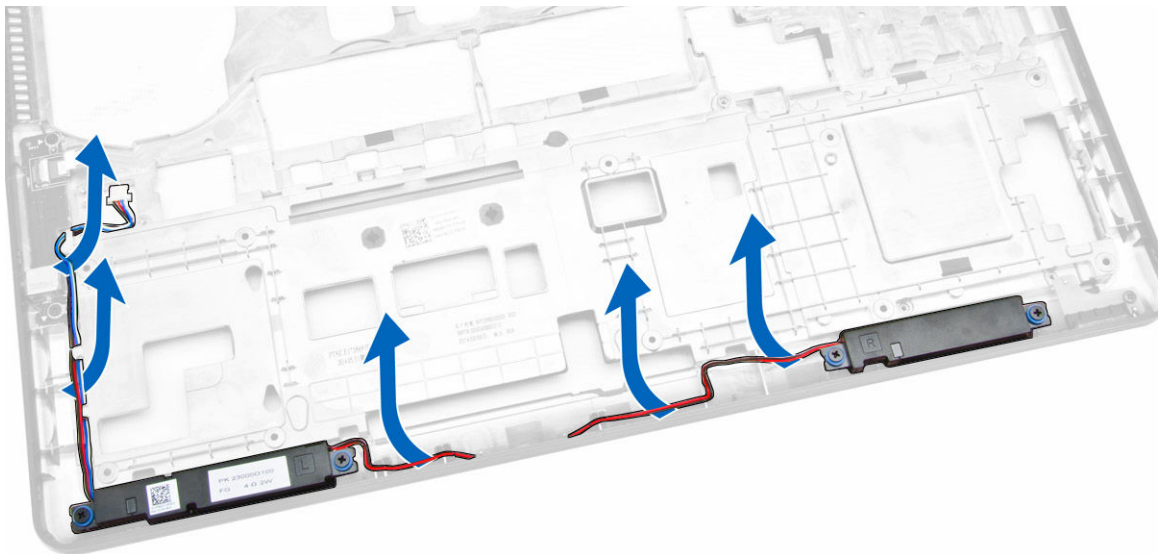

4. Udfør følgende trin for at fjerne højttalerne fra computeren:
 - a. Fjern skruerne, der fastgør højttalerne til computeren [1].
 - b. Fjern højttalerne fra computeren [2].

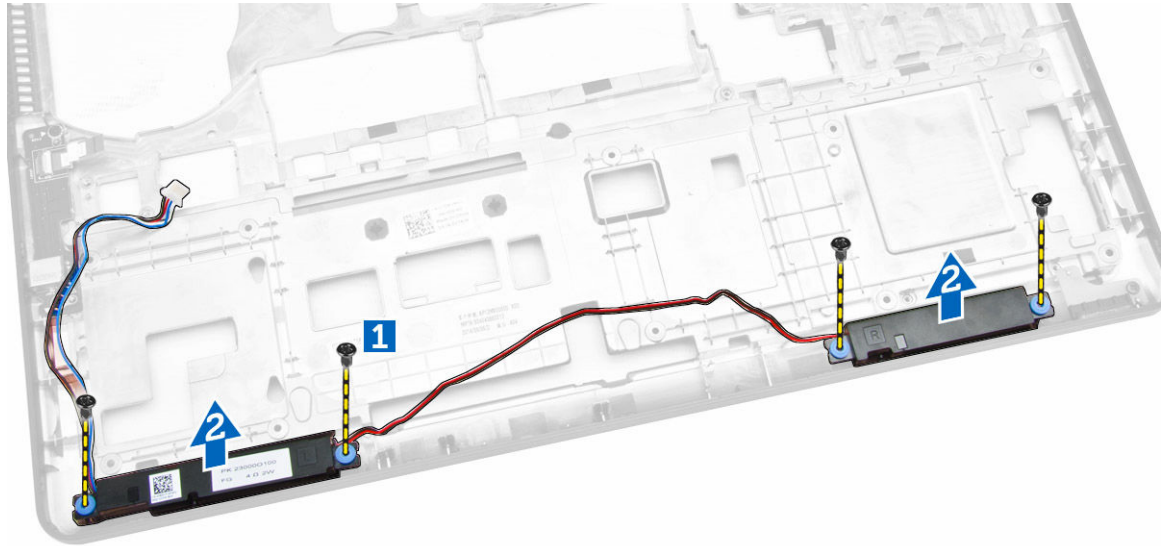

Sådan installeres højttalerne

1. Placer højttalerne i deres åbninger i computeren.
2. Spænd skrueene, der fastgør højttalerne til computeren.
3. Før højttalerkablerne igennem deres kabelkanaler.
4. Installer:
 - a. [systemkort](#)
 - b. [systemblæser](#)
 - c. [skærmmodul](#)
 - d. [skærmhængselbeslag](#)
 - e. [håndfladestøtte](#)
 - f. [tastatur](#)
 - g. [tastaturramme](#)
 - h. [harddiskmodul](#)
 - i. [hukommelse](#)
 - j. [batteri](#)
 - k. [bunddæksel](#)
5. Følg procedurerne i [Efter du har udført arbejde på computerens indvendige dele](#).

Indstillinger i System Setup (Systeminstallationsmenuen)

 **BEMÆRK:** Afhængigt af computeren og de installerede enheder er det muligvis ikke alle elementer i dette afsnit, der vises.

Tabel 1. Generelt

Indstilling	Beskrivelse
System Information	<p>Afsnittet viser computerens primære hardwarefunktioner.</p> <ul style="list-style-type: none"> • System Information – Viser BIOS Version (BIOS-version), Service Tag (Servicekode), Asset Tag (Aktivkode), Ownership Tag (Ejerskabskode), Ownership Date (Dato for ejerskab), Manufacture Date (Fremstillingsdato) og Express Service Code (Ekspresservicekode). • Memory Information (Hukommelsesoplysninger): Viser Memory Installed (Installeret hukommelse), Memory Available (Tilgængelig hukommelse), Memory Speed (Hukommelseshastighed), Memory Channels Mode (Hukommelseskanaltilstand), Memory Technology (Hukommelsesteknologi), DIMM A Size (DIMM A-størrelse) og DIMM B Size (DIMM B-størrelse). • Processor Information: Viser processortype, antal kerner, processor-id, aktuel klokfrekvens, minimums klokfrekvens, maksimum klokfrekvens, processor L2 cache, processor L3 cache, HT-duelig og 64-Bit teknologi. • Device Information (Enhedsoplysning): Viser Primary Hard Drive (Primær harddisk), Dock eSATA Device (Dock eSATA-enhed), LOM MAC Address (LOM MAC-adresse), Video Controller (Skærmkort), Video BIOS Version (Skærm-BIOS-version), Video Memory (Skærmhukommelse), Panel Type (Paneltype), Native Resolution (Oprindelige opløsning), Audio Controller (Audiocontroller), Wi-Fi Device (Wi-Fi-enhed), WiGig Device (WiGig-enhed), Cellular Device (mobilenhed), Bluetooth Device (Bluetooth-enhed).
Battery Information	Viser batteriets status og vekselstrømsadaptertypen, der er koblet til computeren.
Boot Sequence	<p>Boot Sequence</p> <p>Lader dig specificere rækkefølgen, i hvilken computeren forsøger at finde et operativsystem. Indstillingerne er:</p> <ul style="list-style-type: none"> • Diskette Drive (Diskette Drive) • Internal HDD (Intern HDD) • USB Storage Device (USB-lagerenhed) • CD/DVD/CD-RW Drive • Onboard NIC (Indbygget NIC) <p>Som standard, alle indstillinger kontrolleres. Du kan også fravælge en indstilling eller ændre start rækkefølgen.</p>

Indstilling	Beskrivelse
	Boot List Option Lader dig ændre indstillingen for startlisten. <ul style="list-style-type: none"> • Legacy • UEFI
Advanced Boot Options	Denne indstilling gør det muligt at indlæse ældre ROM'er. Som standard er indstillingen Enable Legacy Option ROMs (Aktiver ældre ROM'er) deaktiveret.
Date/Time	Lader dig ændre computerens dato og klokkeslæt.

Table 2. System Configuration (Systemkonfiguration)

Indstilling	Beskrivelse
Integrated NIC	Lader dig konfigurere den indbyggede netværkscontroller. Indstillingerne er: <ul style="list-style-type: none"> • Disabled (Deaktiveret) • Enabled (Aktiveret) • Enabled w/PXE: Denne indstilling er som standard aktiveret.
Parallel Port	Lader dig konfigurere dockingstationens parallelport. Indstillingerne er: <ul style="list-style-type: none"> • Disabled (Deaktiveret) • AT: Denne indstilling er som standard aktiveret. • PS2 • ECP
Serial Port	Lader dig konfigurere den indbyggede serielle port. Indstillingerne er: <ul style="list-style-type: none"> • Disabled (Deaktiveret) • COM1: Denne indstilling er som standard aktiveret. • COM2 • COM3 • COM4
SATA Operation	Lader dig konfigurere den interne SATA-harddiskcontroller. Indstillingerne er: <ul style="list-style-type: none"> • Disabled (Deaktiveret) • AHCI • RAID On (RAID Til): Denne indstilling er som standard aktiveret.
Drives	Lader dig konfigurere indbyggede SATA-drev. Alle drev er som standard aktiveret. Indstillingerne er: <ul style="list-style-type: none"> • SATA-0 • SATA-1 • SATA-2 • SATA-3

Indstilling	Beskrivelse
SMART Reporting	<p>Feltet styrer om harddiskfejl ved indbyggede drev rapporteres ved opstart. Teknologien er en del af specifikationen for SMART (Self Monitoring Analysis and Reporting Technology). Denne indstilling er som standard deaktiveret.</p> <ul style="list-style-type: none"> • Enable SMART Reporting (Aktiver SMART-rapportering)
USB Configuration	<p>Dette felt konfigurerer den indbyggede USB-controller. Hvis Boot Support (Boot-understøttelse) er aktiveret, kan systemet starte fra alle typer USB-lagerenheder (harddisk, hukommelsesnøgle, diskette). Hvis USB-porten er aktiveret, er enheder tilsluttet porten aktiveret og tilgængelig for OS.</p> <p>Hvis USB port er deaktiveret, kan OS ikke se nogen enhed tilsluttet porten.</p> <ul style="list-style-type: none"> • Enable Boot Support (Aktiver opstartsunderstøttelse) • Enable External USB Port (Aktiver ekstern USB-port) • Enable USB3.0 Controller (Aktiver USB 3.0-controller) <p> BEMÆRK: USB-tastatur og -mus virker altid i BIOS-konfigurationen uanset disse indstillinger.</p>
USB PowerShare	<p>Dette felt konfigurerer funktionen for USB PowerShare. Denne indstilling gør det muligt at oplade eksterne enheder ved brug af den lagrede batterieffekt igennem USB PowerShare-porten.</p>
Audio	<p>Dette felt aktiverer eller deaktiverer den integrerede audiocontroller. Som standard er indstillingen Enable Audio (Aktiver audio) valgt.</p>
Keyboard Illumination	<p>Dette afkrydsningsfelt lader dig vælge driftstilstand for tastaturlysfunktionen.</p> <p>Tastaturets lysstyrkeniveau kan indstilles til mellem 0% og 100%</p> <ul style="list-style-type: none"> • Disabled (Deaktiveret) • Dim (Svag) • Bright (Lys) <p>Denne indstilling er som standard deaktiveret.</p>
Keyboard Backlight with AC	<p>Indstillingen, Keyboard Backlight with AC, påvirker ikke hovedindstillingen for tastaturbelysningen. Tastaturbelysningen vil fortsætte med at understøtte de forskellige belysningsniveauer. Dette felt har en virkning, når baggrundsbelysningen er aktiveret.</p>
Unobtrusive Mode	<p>Når denne indstilling er aktiveret, og når der trykkes på Fn+F7, vil alle lys og lyde slukkes i systemet. Tryk på Fn+F7 igen for at genoptage de normale funktioner. Denne indstilling er som standard deaktiveret.</p>
Miscellaneous Devices	<p>Lader dig aktivere eller deaktivere følgende enheder:</p> <ul style="list-style-type: none"> • Enable Microphone (Aktiver mikrofon) • Enable Camera (Aktiver kamera)





Indstilling	Beskrivelse
	<ul style="list-style-type: none"> • Enable Hard Drive Free Fall Protection (Aktiver harddisk-fritfaldsbeskyttelse) • Enable Media Card (Aktivér hukommelseskort) • Disable Media Card (Deaktiver mediekort) <p> BEMÆRK: Alle enheder er som standard aktiveret.</p> <p>Du kan også aktivere eller deaktivere mediekort.</p>



Tabel 3. Video

Indstilling	Beskrivelse
LCD Brightness	Lader dig indstille skærmens lysstyrke afhængigt af strømkilden (på batteri og på AC).

 **BEMÆRK:** Videoindstillingen er kun synlig, når systemet har installeret et skærmbord.

Tabel 4. Sikkerhed

Indstilling	Beskrivelse
Admin Password	<p>Lader dig indstille, ændre eller slette administratoradgangskode (admin).</p> <p> BEMÆRK: Du skal indstille administratoradgangskoden, før du indstiller system- eller harddiskadgangskoden. Sletning af administratoradgangskoden sletter automatisk system- og harddiskadgangskoden.</p> <p> BEMÆRK: Vellykkede adgangskodeændringer træder i kraft med det samme.</p> <p>Standardindstillinger: Not set (Ikke sat)</p>
System Password	<p>Lader dig indstille, ændre eller slette systemadgangskoden.</p> <p> BEMÆRK: Vellykkede adgangskodeændringer træder i kraft med det samme.</p> <p>Standardindstillinger: Not set (Ikke sat)</p>
Internal HDD-1 Password	<p>Gør det muligt at ændre, slette adgangskoder til systemets interne harddiske.</p> <p> BEMÆRK: Vellykkede adgangskodeændringer træder i kraft med det samme.</p> <p>Standardindstillinger: Not set (Ikke sat)</p>
Strong Password	<p>Lader dig gennemtvinge indstillingen altid at indstille stærke adgangskoder.</p> <p>Standardindstilling: Aktiver stærk adgangskode er ikke valgt.</p>

Indstilling	Beskrivelse
	 BEMÆRK: Hvis Strong Password (Stærk adgangskode) er aktiveret, skal administrator- og systemadgangskoder indeholde mindste ét stort bogstav, ét lille bogstav og være på mindst 8 tegn.
Password Configuration	Lader dig bestemme minimum og maksimum længden af administrator- og systemadgangskoder.
Password Bypass	<p>Lader dig, når de er indstillet, aktivere eller deaktivere tilladelse til at omgå systemadgangskode og adgangskode til intern harddisk.</p> <p>Indstillingerne er:</p> <ul style="list-style-type: none"> • Disabled (Deaktiveret) • Reboot bypass (Omgåelse ved genstart) <p>Standardindstilling: Disabled (Deaktiveret)</p>
Password Change	<p>Lader dig aktivere tilladelsen til at deaktivere system- og harddiskadgangskoderne, når administratoradgangskoden er angivet.</p> <p>Standardindstilling: Allow Non-Admin Password Changes (Tillad ændringer af ikke-administratoradgangskoder) er valgt.</p>
Non-Admin Setup Changes	Lader dig bestemme om ændringer i indstillinger i system setup (systeminstallation) er tilladt, når der er indstillet en administratoradgangskode. Hvis deaktiveret er indstillingen for installationsprogrammet låst af administratoradgangskoden.
TPM Security	Lader dig aktivere TPM (Trusted Platform Module) under POST. Standardindstilling: Indstillingen er deaktiveret.
Computrace	<p>Lader dig aktivere eller deaktivere den valgfrie Computrace-software.</p> <p>Indstillingerne er:</p> <ul style="list-style-type: none"> • Deactivate (Deaktiver) • Disable (Deaktiver) • Activate (Aktiver) <p> BEMÆRK: Indstillingerne Aktiver og Deaktiver aktiverer eller deaktiverer funktionen permanent, og der tillades ikke yderligere ændringer</p> <p>Deaktiver (standardindstilling)</p>
CPU XD Support	<p>Lader dig aktivere processorens tilstand Execute Disable (Udførelse af deaktivering).</p> <p>Enable CPU XD Support (Aktiver CPU XD-understøttelse) (standardindstilling)</p>
OROM Keyboard Access	<p>Lader dig indstille en indstilling til at åbne skærmene Option ROM Configuration (Option ROM-konfiguration) via genvejstaster under opstart. Indstillingerne er:</p> <ul style="list-style-type: none"> • Enable (Aktiver) • One Time Enable (Aktiver en gang)

Indstilling	Beskrivelse
	<ul style="list-style-type: none"> • Disable (Deaktiver) <p>Standardindstilling: Enable (Aktivér)</p>
Admin Setup Lockout	<p>Lader dig forhindre brugere i at åbne Setup (Installation) når der er indstillet en administratoradgangskode.</p> <p>Standardindstilling: Enable Admin Setup Lockout (Aktivér spærring af administrationsindstilling) er ikke valgt.</p>

Tabel 5. Secure Boot

Indstilling	Beskrivelse
Secure Boot Enable	<p>Denne indstilling aktiverer eller deaktiverer funktionen Secure Boot (Sikker opstart).</p> <ul style="list-style-type: none"> • Disabled (Deaktiveret) • Enabled (Aktiveret) <p>Standardindstilling: Indstillingen er aktiveret.</p>
Expert Key Management	<p>Giver dig mulighed for at manipulere sikkerhedsnøgledatabaserne, men kun, hvis systemet er i Custom Mode (Brugerdefineret tilstand). Indstillingen Enable Custom Mode (Aktivér brugerdefineret tilstand) er som standard deaktiveret. Indstillingerne er:</p> <ul style="list-style-type: none"> • PK • KEK • db • dbx <p>Hvis du aktiverer Custom Mode (Brugerdefineret tilstand), vises de relevante indstillinger for PK, KEK, db og dbx. Indstillingerne er:</p> <ul style="list-style-type: none"> • Save to File (Gem til fil)- Gemmer nøglen til en brugervalgt fil • Replace from File (Erstat fra fil)- Erstatte den aktuelle nøgle med en nøgle fra en brugervalgt fil • Append from File (Tilføj fra fil)- Tilføjer en nøgle til den aktuelle database fra en brugervalgt fil • Delete (Slet)- Sletter den valgte nøgle • Reset All Keys (Nulstil alle nøgler)- Nulstiller til standardindstilling • Delete All Keys (Slet alle nøgler)- Sletter alle nøglerne <p> BEMÆRK: Hvis du deaktiverer Custom Mode (Brugerdefineret tilstand), slettes alle ændringerne, og nøglerne genoprettes til standardindstillinger.</p>

Tabel 6. Ydelse

Indstilling	Beskrivelse
Multi Core Support	<p>Dette felt specificere om processen vil have en eller flere kerner aktiveret. Ydeevnen ved visse programmer vil forbedres med ekstra</p>

Indstilling	Beskrivelse
	<p>kerner. Denne indstilling er som standard aktiveret. Gør det muligt at aktivere eller deaktivere fler-kerneunderstøttelse for processoren. Den installerede processor understøtter to kerner. Hvis du aktiverer fler-kerneunderstøttelse, vil to kerner aktiveres. Hvis deaktiveret, vil kun en kerne være aktiveret.</p> <ul style="list-style-type: none"> • Enable Multi Core Support (Aktiver fler-kerneunderstøttelse) <p>Standardindstilling: Indstillingen er aktiveret.</p>
Intel SpeedStep	<p>Lader dig aktivere eller deaktivere Intel SpeedStep-funktionen.</p> <ul style="list-style-type: none"> • Enable Intel SpeedStep <p>Standardindstilling: Indstillingen er aktiveret.</p>
C-States Control	<p>Lader dig aktivere eller deaktivere yderligere dvaletilstande for processoren.</p> <ul style="list-style-type: none"> • C states <p>Standardindstilling: Indstillingen er aktiveret.</p>
Hyper-Thread Control	<p>Lader dig aktivere eller deaktivere processorens HyperThreading (Hypertrådning).</p> <ul style="list-style-type: none"> • Disabled (Deaktiveret) • Enabled (Aktiveret) <p>Standardindstilling: Indstillingen er aktiveret.</p>

Tabel 7. Strømstyring

Indstilling	Beskrivelse
AC Behavior	<p>Lader dig aktivere eller deaktivere om computeren automatisk skal tænde, når en vekselstrømsadapter tilsluttes.</p> <p>Standardindstilling: Wake on AC (Vækning på vekselstrøm) er ikke valgt.</p>
Auto On Time	<p>Lader dig indstille klokkeslæt hvor computeren skal tænde automatisk. Indstillingerne er:</p> <ul style="list-style-type: none"> • Disabled (Deaktiveret) (standard) • Every day (Hver dag) • Weekdays (Hverdage) • Select days (Udvalgte dage)
USB Wake Support	<p>Lader dig aktivere at USB-enheder kan vække systemet fra Standby.</p> <p> BEMÆRK: Denne funktion virker kun, når der er tilsluttet en vekselstrømsadapter. Hvis vekselstrømsadapteren fjernes under standby, vil systemet (systeminstallation) slukke strømmen til alle USB-porte for at spare batteristrøm.</p>

Indstilling	Beskrivelse
	<ul style="list-style-type: none"> • Enable USB Wake Support (Aktiver USB-vække-understøttelse) <p>Standardindstilling: Indstillingen er deaktiveret.</p>
Wireless Radio Control	<p>Lader dig aktivere eller deaktivere funktionen der automatisk skifter fra kabelbaserede eller trådløse netværk uden at afhænge af en fysisk forbindelse.</p> <ul style="list-style-type: none"> • Control WLAN Radio (Styring af WLAN-radio) • Control WWAN Radio (Styring af WWAN-radio) <p>Standardindstilling: Indstillingen er deaktiveret.</p>
Wake on LAN/WLAN	<p>Lader dig aktivere eller deaktivere funktionen der tænder computeren fra tilstanden Off (Slukket), når udløst af et LAN-signal.</p> <ul style="list-style-type: none"> • Disabled (Deaktiveret): Denne indstilling er som standard deaktiveret. • LAN Only (Kun LAN) • WLAN Only (Kun WLAN) • LAN or WLAN (LAN eller WLAN)
Block Sleep	<p>Med denne indstilling kan du i blokere at gå i Slumre (S3-tilstand) i operativsystemmiljø.</p> <p>Block Sleep (S3 state) (Bloker slumre) - Denne indstilling er som standard deaktiveret.</p>
Peak Shift	<p>Denne indstilling gør det muligt at minimere AC-strømforbruget under tider på dagen med spidsbelastning. Når indstillingen er valgt, vil dit system kun køre på batteriet, også selv om AC-strømforsyningen er tilkøbet.</p>
Advanced Battery Charge Configuration	<p>Denne indstilling maksimerer batteriets levetid. Ved at aktivere denne indstilling, vil dit system anvende en standard opladningsalgoritme og andre teknikker, uden for de normale arbejdstider, for at forbedre batteriets levetid.</p> <p>Disabled (Deaktiveret) (standard)</p>
Primary Battery Charge Configuration	<p>Lader dig vælge opladningstilstand for batteriet. Indstillingerne er:</p> <ul style="list-style-type: none"> • Adaptive (Tilpasset) • Standard - Oplader batteriet helt ved standard hastighed. • ExpressCharge - Batteriet oplades på kortere tid ved brug af Dells hurtigopladningsteknologi. Denne indstilling er som standard aktiveret. • Primarily AC use (Primæry vekselstrømsbrug) • Custom (Tilpasset) <p>Hvis Custom Charge (Tilpasset opladning) vælges, kan du også konfigurere Custom Charge Start (Start af tilpasset opladning) og Custom Charge Stop (Stop af tilpasset opladning).</p>

Indstilling	Beskrivelse
	 BEMÆRK: Alle opladningsfunktioner er muligvis ikke tilgængelige for alle batterier. For at aktivere denne indstilling skal indstillingen Advanced Battery Charge Configuration (Avanceret batteriopladningskonfiguration) deaktiveres.
Intel Smart Connect Technology	Denne indstilling vil, hvis den er aktiveret, føle på nærliggende trådløse tilslutninger når systemet er i dvaletilstand. Du kan bruge denne indstilling til at synkronisere e-mails eller andre sociale medieprogrammer, der er åbne, når systemet går i dvaletilstand.

Tabel 8. POST-adfærd

Indstilling	Beskrivelse
Adapter Warnings	Lader dig aktivere eller deaktivere system setup (systeminstallationsmenuen) (BIOS)-meddelelserne, når du bruger visse strømadaptere. Standardindstilling: Enable Adapter Warning (Aktivér adapteradvarsler)
Keypad (Embedded)	Lader dig vælge en eller to metoder til at aktivere det tastatur, som er indbygget i det interne tastatur. <ul style="list-style-type: none"> • Fn Key Only (Kun Fn-tast): Denne indstilling er som standard aktiveret. • By Numlock (Med Num Lock)  BEMÆRK: Når en installation kører, har denne indstilling ingen virkning. Installation udføres i tilstanden, Kun Fn-tast.
Mouse/Touchpad	Lader dig definere hvordan systemet behandler input fra mus og pegefelt. Indstillingerne er: <ul style="list-style-type: none"> • Serial Mouse (Seriel mus) • PS2 Mouse (PS2-mus) • Touchpad / PS-2 Mouse (Berøringsplade / PS-2 mus): Denne indstilling er som standard aktiveret.
Numlock Enable	Lader dig aktivere indstillingen Numlock, ved opstart af computeren. Enable Network (Aktiver netværk) Denne indstilling er som standard aktiveret.
Fn Key Emulation	Lader dig indstille hvor <Scroll Lock>-tasten anvendes til at simulere <Fn>-tastens funktion. Enable Fn Key Emulation (Aktiver emulering af Fn-tast) (standard)
Fn Lock Options	Gør det muligt at lade genvejstasterne <Fn> + <Esc> skifte den primære funktion af F1–F12, mellem deres standard og sekundære funktioner. Hvis du deaktiverer denne funktion, kan du ikke skifte dynamisk mellem funktionerne for disse taster. De tilgængelige indstillinger er:

Indstilling	Beskrivelse
	<ul style="list-style-type: none"> • Fn Lock (Fn-lås). <p>Denne indstilling er som standard valgt.</p> <ul style="list-style-type: none"> • Lock Mode Disable / Standard (Låsetilstand Deaktiver /Standard) • Lock Mode Enable / Secondary (Låsetilstand Aktiver /Sekundær)
Fastboot	<p>Lader dig fremskynde opstartsprocessen ved at omgå nogle kompatibilitetstrin. Indstillingerne er:</p> <ul style="list-style-type: none"> • Minimal • Thorough (Gennemgribende) (standard) • Auto
Extended BIOS POST Time	<p>Lader dig oprette en yderligere forsinkelse ved pre-opstart. Indstillingerne er:</p> <ul style="list-style-type: none"> • 0 seconds (0 sekunder). Denne indstilling er som standard aktiveret. • 5 seconds (5 sekunder) • 10 seconds (10 sekunder)

Tabel 9. Virtualiseringsunderstøttelse

Indstilling	Beskrivelse
Virtualization	<p>Lader dig aktivere eller deaktivere Intels virtualiseringsteknologi.</p> <p>Enable Intel Virtualization Technology (Aktiver Intel-virtualiseringsteknologi) (standard)</p>
VT for Direct I/O	<p>Aktiverer eller deaktiverer VMM (Virtual Machine Monitor) til at udnytte de ekstra hardwarekapaciteter, der leveres af Intel® Virtualization-teknologi til direkte I/O.</p> <p>Enable VT for Direct I/O (Aktiver VT til direkte I/O) - valgt som standard.</p>

Tabel 10. Trådløst

Indstilling	Beskrivelse
Wireless Switch	<p>Lader dig indstille trådløse enheder, der kan styres via en trådløs kontakt. Indstillingerne er:</p> <ul style="list-style-type: none"> • WWAN • GPS (on WWAN Module) • WLAN/WiGig • Bluetooth <p>Alle indstillingerne er som standard aktiveret.</p> <p> BEMÆRK: WLAN og WiGig aktiverings-deaktiveringskontroller er bundet sammen, og de kan ikke aktiveres, deaktiveres uafhængigt.</p>

Indstilling	Beskrivelse
Wireless Device Enable	Lader dig aktivere eller deaktivere de interne trådløse enheder. <ul style="list-style-type: none"> • WWAN / GPS • WLAN / WiGig • Bluetooth Alle indstillingerne er som standard aktiveret.

Tabel 11. Vedligeholdelse

Indstilling	Beskrivelse
Service Tag	Viser computerens servicekode.
Asset Tag	Giver dig mulighed for at oprette en systemaktivkode, hvis der ikke allerede er angivet en aktivkode. Indstillingen er som standard ikke aktiveret.

Tabel 12. Systemlogfiler

Indstilling	Beskrivelse
BIOS Events	Lader dig se og rydde System Setup (Systeminstallationsmenuen) (BIOS) POST-hændelser.
Thermal Events	Lader dig se og rydde Systeminstallationsmenuen (termiske) hændelser.
Power Events	Lader dig se og rydde Systeminstallationsmenuen (strøm) hændelser.

Tekniske specifikationer

 **BEMÆRK:** Udvalget kan variere afhængigt af region. Du kan finde yderligere oplysninger om computerens konfiguration ved at klikke på Start  (Startikon) → **Hjælp og support**, og vælg derefter at få vist oplysninger om computeren.

 **BEMÆRK:** I Windows 8.1, naviger til **Help and Support (Hjælp og support)** for at få vist information om din computer.

Tabel 13. System Information

Funktion	Specifikation
Chipsæt	Intel 4. generations processorer / Intel 5. generations processorer
DRAM-busbredde	64-bit
Flash EPROM	SPI 32 Mbits, 64 Mbits
PCIe-bus	100 MHz
Ekstern busfrekvens	PCIe Gen2 (5 GT/s)

Tabel 14. Processor

Funktion	Specifikation	
	Intel 4. generations processorer	Intel 5. generations processorer
Typer	Intel Core i3 / i5	Intel Core i3 / i5 / i7
L3 cache-lager		
i3	3 MB	3 MB
i5	3 MB	3 MB
i7	-	4MB

Tabel 15. Hukommelse

Funktion	Specifikation
Hukommelsesstik	to SODIMM-slots
Hukommelseskapacitet	
Intel 4. generations processorer	4 GB eller 8 GB
Intel 5. generations processorer	4 GB, 8 GB eller 16 GB
Hukommelsestype	DDR3L SDRAM (1.600 MHz)
Hukommelse (minimum)	4 GB

Funktion	Specifikation
Hukommelse (maksimum)	
Intel 4. generations processorer	8 GB
Intel 5. generations processorer	16 GB

Tabel 16. Audio

Funktion	Specifikation
Type	High-definition audio
Controller	Realtek ALC3235
Stereokonvertering	Digital Audio-out igennem HDMI - op til 7.1 komprimeret og ukomprimeret audio
Grænseflade:	
Intern	high-definition audio-codec
Ekstern	Stereo-headset / mik. combo
Højttalere	to
Intern højttalerforstærker	2 W (RMS) per kanal
Volumenkontroller	genvejstaster

Tabel 17. Video

Funktion	Specifikation
Type	indbygget på systemkort, hardwareacceleret
Controller:	
UMA	
Intel 4. generations processorer	i3 / i5 HD Graphics 4400
Intel 5. generations processorer	i3 / i5 / i7 HD Graphics 5500
Diskret	
Intel 4. generations processorer	-
Intel 5. generations processorer	<ul style="list-style-type: none"> • nVIDIA N15-GM • nVIDIA N15-GT
Databus	Indbygget video
Ekstern skærmunderstøttelse	<ul style="list-style-type: none"> • HDMI-stik med 19 ben • DSUB VGA-stik med 15 ben

Tabel 18. Kamera

Funktioner	Specifikation
Kameraopløsning	1280 x 720 pixel
Skærmopløsning (maksimum)	1280 x 720 pixel
Diagonal betragtningsvinkel	74°

Tabel 19. Kommunikation

Funktioner	Specifikation
Netværkskort	10/100/1000 Mb/s Ethernet (RJ-45)
Trådløst	internt trådløst lokalt netværk WLAN (Wireless Local Area Network) og trådløst WWAN (Wireless Wide Area Network).  BEMÆRK: WWAN er valgfrit tilbehør. Bluetooth 4.0

Tabel 20. Porte og stik

Funktioner	Specifikation
Audio	Stereo-headset / mik. combo
Video	<ul style="list-style-type: none"> et HDMI-stik med 19 ben et DSUB VGA-stik med 15 ben
Netværkskort	et RJ-45 stik
USB	Tre USB 3.0, et strømforsynet complaint-stik
Hukommelseskortlæser	understøtter op til SD4.0
uSIM-kort (Micro Subscriber Identity Module)	en (valgfrit tilbehør)  BEMÆRK: Der kræves fjernelse af bunddækslet.
Docking-port	en (valgfrit tilbehør)

Tabel 21. Kontaktfri chipkort

Funktion	Specifikation
Understøttede chipkort/teknologier	BTO med USH

Tabel 22. Skærm

Funktion	Specifikation			
Type	Ikke-berøring HD refleksfri	Ikke-berøring FHD refleksfri	Berøring FHD (eTP)	HD berøringspanel
Mål:				

Funktion	Specifikation			
Højde	3,20 mm (0,13")	3,20 mm (0,13")	5,40 mm (0,21")	5,00 mm (0,19")
Bredde	360 mm x 224,30 mm (14,17" x 8,83")	359,50 mm x 223,80 mm (14,15" x 8,81")	366,63 mm x 225,06 mm (14,43" x 10,04")	360 mm x 224,30 mm (14,17" x 8,83")
Diagonalt	396,24 mm (15,6")	396,24 mm (15,6")	396,24 mm (15,6")	396,24 mm (15,6")
Aktivt område (X/Y)	344,23 x 193,54 mm (13,55" x 7,62")	344,16 mm x 193,59 mm (13,54" x 7,62")	344,16 x 193,59 mm (13,54" x 7,62")	344,23 x 193,54 mm (13,55" x 7,62")
Maksimal opløsning	1366 x 768	1920 x 1080	1920 x 1080	1366 x 768
Maksimal lysstyrke	200 nit	300 nit	270 nits	200 nit
Opdateringshastighed	60 Hz	60 Hz	60 Hz	60 Hz
Mindste betragtningsvinkel:				
Horisontalt	40/40	80/80	80/80	40/40
Vertikalt	10/30	80/80	80/80	10/30
Pixelafstand	0,252 x 0,252	0,17925 x 0,17925	0,179 x 0,179	0,252 x 0,252

Tabel 23. Tastatur

Funktion	Specifikation	
	Baggrundslys KB	Ikke-baggrundslys KB
Antal taster	USA: 106 taster, Storbritannien: 107 taster, Brasilien: 109 taster, og Japan: 110 taster	

Tabel 24. Berøringsplade

Funktion	Specifikation
Aktivt område:	
X-akse	99,50 mm
Y-akse	53,00 mm

Tabel 25. Batteri

Funktion	Specifikation	
Type	3 celler (38 Watt-timer)	4 celler (51 Watt-timer)
Mål:		
Dybde	177,50 mm (6,98")	233,00 mm (9,17")

Funktion		
Højde	7,05 mm (0,27")	7,05 mm (0,27")
Bredde	94,80 mm (3,73")	94,80 mm (3,73")
Vægt	265 g (0,58 lb)	340 g (0,75 lb)
Spænding	11,1 VDC	7,4 VDC
Levetid	300 afladnings-/opladningscykluser	
Temperaturområde		
:		
Drift	<ul style="list-style-type: none"> • Opladning: 0 °C til 50 °C • Afladning: 0 °C til 70 °C • Drift: 0° til 35° C (32° til 95° F) 	
Ikke i drift	-40 °C til 65 °C (-40 °F til 149 °F)	
Møntcelle batteri	3 V CR2032 litium-møntcelle batteri	

Tabel 26. AC-adapter

Funktion	Specifikation
Type	65 W og 90 W
	 BEMÆRK: 90 W er sendt til Indien og er valgfrit tilbehør til andre regioner
Indgangsspænding	100 VAC til 240 VAC
Indgangsstrøm (maksimum)	1,5 A
Lysnetfrekvens	50 til 60 Hz
Udgangsstrøm	3,34 A og 4,62 A
Nominel udgangsspænding	19,5 +/- 1,0 VDC
Temperaturområde:	
Drift	0 °C til 40 °C (32 °F til 104 °F)
Ikke i drift	-40 °C til 70 °C (-40 °F til 158 °F)

Tabel 27. Fysisk

Funktion		Glasfiberarmeret polymerdæksel W/O berøring	Mag-dæksel W/O berøring	Mag-dæksel med berøring
Højde	Forside	20,60 mm (0,81")	20,60 mm (0,81")	20,60 mm (0,81")
	Bagside	23,45 mm (0,92")	23,60 mm (0,93")	24,25 mm (0,95")
Bredde		376,90 mm (14,84")	376,90 mm (14,84")	376,90 mm (14,84")
Dybde		255,20 mm (8,87")	255,20 mm (8,87")	255,20 mm (8,87")

Funktion	Glasfiberarmeret polymerdæksel W/O berøring	Mag-dæksel W/O berøring	Mag-dæksel med berøring
Vægt	2,13 kg (4,71 lb)	2,13 kg (4,71 lb)	2,13 kg (4,71 lb)

Tabel 28. Miljø

Funktion	Specifikation
Temperatur:	
Drift	0 °C til 35 °C (32 °F til 95 °F)
Opbevaring	-40 °C til 65 °C (-40 °F til 149 °F)
Relativ luftfugtighed (maksimum):	
Drift	10 % til 90 % (ikke-kondenserende)
Opbevaring	5 % til 95 % (ikke-kondenserende)
Højde over havet (maksimum):	
Drift	0 m til 3.048 m (0 ft til 10.000 ft) 0° til 35°C
Ikke i drift	0 m til 10.668 m (0 ft til 35.000 ft)
Luftbåret forureningsniveau	G1 som defineret i ISA-71.04-1985

Diagnosticering

Hvis du kommer ud for et problem med computeren, skal du køre ePSA-diagnosticering), før du kontakter Dell for at få teknisk assistance. Formålet med at køre diagnosticering er at teste computerens hardware uden behov for ekstra udstyr eller risiko for tab af data. Hvis du ikke er i stand til at løse problemet selv, kan service og support personale bruge de diagnostiske resultater til at hjælpe dig med at løse problemet.

ePSA (Enhanced Pre-Boot System Assessment)-diagnosticering

ePSA-diagnosticering (også kendt som systemdiagnosticering) udfører en komplet tjek af hardwaren. ePSA'en er indbygget med BIOS'en og startes internt af BIOS. Den indbyggede systemdiagnosticering har en række indstillinger for bestemte enheder eller enhedsgrupper, så du kan:

- Køre tests automatisk eller i en interaktiv tilstand
- Gentage tests
- Få vist eller gemme testresultater
- Gennemgå tests for at indføre yderligere testindstillinger til at give flere oplysninger om enheder med fejl
- Få vist statusmeddelelser, der oplyser om tests er fuldført
- Få vist fejlmeddelelser, der oplyser om problemer, som opstod under testning



FORSIGTIG: Brug kun systemdiagnosticering til at teste din computer. Brug af programet med andre computere kan give ugyldige resultater eller fejlmeddelelser.



BEMÆRK: Nogle test for bestemte enheder kræver brugermedvirken. Sørg altid for at være tilstede ved computeren når der udføres diagnostiske test.

Du kan starte ePSA diagnostics på to måder:





1. Tænd computeren.
2. Tryk, mens computeren starter, på <F12>-tasten, når Dell-logoet vises.
3. Vælg på startmenu-skærmen indstillingen **Diagnostics** (Diagnosticering).
Vinduet **Enhanced Pre-boot System Assessment** vises, med alle enheder, der er registreret af computeren. Diagnosticeringen begynder at køre testene på alle registrerede enheder.
4. Hvis du vil køre en diagnostisk test på en bestemt enhed, tryk på <Esc> og klik på **Yes** (Ja) for at stoppe den diagnostiske test.
5. Vælg enheden fra venstre rude og klik på **Run Tests** (Kør tests)
6. Hvis der er problemer, vises fejlkoder.
Notér fejlkoden og kontakt Dell.

ELLER

1. Luk computeren ned.
2. Tryk og hold **<fn>**-tasten mens der også trykkes på tænd/sluk-knappen, frigør herefter begge. Vinduet **Enhanced Pre-boot System Assessment** vises, med alle enheder, der er registreret af computeren. Diagnosticeringen begynder at køre testene på alle registrerede enheder.
3. Vælg på startmenu-skærmen indstillingen **Diagnostics** (Diagnosticering). Vinduet **Enhanced Pre-boot System Assessment** vises, med alle enheder, der er registreret af computeren. Diagnosticeringen begynder at køre testene på alle registrerede enheder.
4. Hvis du vil køre en diagnostisk test på en bestemt enhed, tryk på **<Esc>** og klik på **Yes** (Ja) for at stoppe den diagnostiske test.
5. Vælg enheden fra venstre rude og klik på **Run Tests** (Kør tests)
6. Hvis der er problemer, vises fejlkoder.
Notér fejlkoden og kontakt Dell.

Statusindikatorer for enhed

Tabel 29. Statusindikatorer for enhed

	Tændes, når du tænder computeren, og blinker, når computeren er i en strømstyringstilstand.
	Lyser når computeren læser eller skriver data.
	Lyser permanent eller blinker for at angive batteriets opladningsstatus.
	Lyser når trådløst netværk er aktiveret.

LED-indikatorer for enhedsstatus er normalt placeret enten øverst eller til venstre på tastaturet. De viser lageret, batteriet, tilslutning af trådløse enheder og deres aktivitet. De kan desuden være praktiske som værktøj til diagnosticering, hvis der opstår en fejl i systemet.

Følgende tabel viser, hvordan LED-koderne skal aflæses, hvis der opstår en fejl.

Tabel 30. LED-indikator

Indikator for lager	Strømindikator	Indikator for trådløs	Fejlbeskrivelse
Blinkende	Konstant	Konstant	Der kan være opstået en processorfejl.
Konstant	Blinkende	Konstant	Hukommelsesmodulerne er registreret, men udsender en fejl.
Blinkende	Blinkende	Blinkende	Der er opstået en fejl på bundkortet.
Blinkende	Blinkende	Konstant	Der er muligvis opstået en fejl på grafik/skærmkortet.
Blinkende	Blinkende	Slukket	Systemet kunne ikke initialisere harddisk, ELLER systemet kunne ikke initialisere Option ROM.
Blinkende	Slukket	Blinkende	USB-controlleren har registreret en fejl under initialisering.
Konstant	Blinkende	Blinkende	Der er ikke installeret/registreret nogle hukommelsesmoduler.

Indikator for lager	Strømindikator	Indikator for trådløs	Fejlbeskrivelse
Blinkende	Konstant	Blinkende	Skærmen har registreret en fejl under initialisering.
Slukket	Blinkende	Blinkende	Modemet forhindrer systemet i at fuldføre POST
Slukket	Blinkende	Slukket	Initialisering af hukommelse mislykkedes, eller hukommelsen er ikke understøttet.

Indikatorer for batteristatus

Hvis computeren er tilsluttet en stikkontakt, virker batteriindikatoren på følgende måde:

Blinker skiftevis mørkegult eller hvidt lys	Der er tilsluttet en ugyldig eller ikke-understøttet, ikke-Dell vekselstrømsadapter til den bærbare pc.
Blinker skiftevis mørkegult med konstant hvidt	Midlertidig batterifejl med vekselstrømsadapter til stede.
Blinker konstant mørkegult	Alvorlig batterifejl med vekselstrømsadapter til stede.
Indikator slukket	Batteri i fuld opladningstilstand med vekselstrømsadapter til stede.
Hvidt lys tændt	Batteri i opladningstilstand med vekselstrømsadapter til stede.

Kontakt Dell

 **BEMÆRK:** Hvis du ikke har en aktiv internetforbindelse, kan du finde kontaktoplysninger på købskvitteringen, pakkeslippen, fakturaen eller i Dells produktkatalog.

Dell giver flere muligheder for online- og telefonbaseret support og service. Tilgængeligheden varierer for de enkelte lande og produkter, og nogle tjenester findes muligvis ikke i dit område. Sådan kontakter du Dell omkring salg, teknisk support eller kundeservice:

1. Gå til **dell.com/support**.
2. Vælg supportkategori.
3. Bekræft dit land eller område i rullemenuen **Choose a Country/Region** (Vælg land/område) fra listen nederst på siden.
4. Vælg det relevante service- eller supportlink alt afhængigt af, hvad du har brug for.